



**EN** Washer - Dryer  
**IN** Mesin Cuci - Pengering

User Manual 2  
 Panduan Bagi Pengguna 48

📶 WI-FI Connectivity Setup 46  
 📶 Setelan Koneksi Wi-Fi 93

**Enjoy peace of mind.  
 Register your appliance today.**

Stay updated on better living services,  
 safety notices and shop for accessories.

- 1. Open the camera app on your smartphone and point at the QR code to scan.**

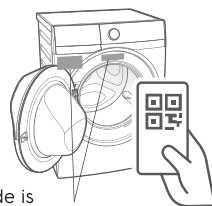

Product Registration QR code is located on the front of your appliance or inside the door rim.

- 2. Tap the notification or link to open the registration form.**

- 3. Complete your details and enjoy peace of mind.**



## IMPORTANT INFORMATION THAT MAY IMPACT YOUR MANUFACTURER'S WARRANTY

Adherence to the directions for use in this manual is extremely important for health and safety. Failure to strictly adhere to the requirements in this manual may result in personal injury, property damage and affect your ability to make a claim under the Electrolux manufacturer's warranty provided with your product. Products must be used, installed and operated in accordance with this manual. You may not be able to claim on the Electrolux manufacturer's warranty in the event that your product fault is due to failure to adhere to this manual.

## WE'RE THINKING OF YOU

Thank you for purchasing an Electrolux appliance. You've chosen a product that brings with it decades of professional experience and innovation. Ingenious and stylish, it has been designed with you in mind. So whenever you use it, you can be safe in the knowledge that you'll get great results every time. Welcome to Electrolux.

**Visit our website to:**



Get usage advice, brochures, trouble shooting, service information, buy accessories & spare parts, online product registration : [www.electrolux.co.id](http://www.electrolux.co.id)

## CUSTOMER CARE AND SERVICE

We recommend the use of original spare parts. When contacting Service, ensure that you have the following data available. The information can be found on the rating plate. Model, PNC, Serial Number.

 Warning / Caution-Safety information.



 General information and tips

 Environmental information.

**Subject to change without notice.**

## CONTENTS

|                            |    |  |    |
|----------------------------|----|--|----|
| 1. SAFETY INFORMATION      |    | 3. CONTROL PANEL   |    |
| 1.1 Conditions Of Use..... | 4  | 3.1 Control Panel Description.....                         | 11 |
| 1.2 Child Safety.....      | 5  | 3.2 Program Chart.....                                     | 12 |
| 1.3 General Safety.....    | 5  | 3.3 Program Options Compatibility....                      | 14 |
| 1.4 Installation.....      | 6  | 3.4 Options.....   | 14 |
| 1.5 Use.....               | 6  | 3.5 Settings.....  | 18 |
|                            |    | 3.6 Start/Pause (▷  ) and Add<br>Clothes (☞) Touchpad..... | 19 |
| 2. PRODUCT DESCRIPTION     |    | 4. BEFORE FIRST USE.....                                   | 19 |
| 2.1 Parts.....             | 8  |  |    |
| 2.2 Accessories.....       | 9  |  |    |
| 2.3 Load Sensor.....       | 10 |  |    |

|  |    |   |    |
|--|----|---|----|
| 5. DAILY USE - WASHING (Only)  |    | 11. CARE AND CLEANING   |    |
| 5.1 Loading The Laundry.....   | 20 | 11.1 External Cleaning.....   | 30 |
| 5.2 Using Detergent And Additives ...  | 20 | 11.2 Descaling .....  | 30 |
| 5.3 Options Setting.....   | 21 | 11.3 After Each Wash.....   | 30 |
| 5.4 Starting A Cycle (▷  ).....  | 22 | 11.4 Maintenance Wash .....   | 30 |
| 5.5 Interruption Of A Program.....   | 22 | 11.5 Cleaning The Dispenser Drawer .  | 30 |
| 5.6 Changing A Program.....  | 22 | 11.6 Cleaning The Drawer Recess ....  | 31 |
| 5.7 Changing The Options .....   | 22 | 11.7 Cleaning The Pump.....   | 31 |
| 5.8 Opening The Door.....  | 22 | 11.8 Cleaning The Water Inlet Filter ...  | 33 |
| 5.9 At The End Of The Program.....   | 23 | 11.9 Frost Precautions.....   | 34 |
| 5.10 When The Washing Program<br>Is Completed, But There Is<br>Water In The Drum.....  | 23 | 12. TROUBLESHOOTING   |    |
| 5.11 AUTO Off Mode .....   | 23 | 12.1 Possible Failures.....   | 35 |
| 6. DAILY USE - DRYING (Only).....  | 24 | 12.2 Emergency Door Opening.....  | 39 |
| 7. DAILY USE - WASHING & DRYING<br>(Non-Stop Program)  |    | 13. TECHNICAL DATA .....  | 40 |
| 7.1 Washing Program +<br>“Dryness Level” Option .....  | 24 | 14. INSTALLATION  |    |
| 7.2 Washing Program +<br>“Time Dry  ” Option..... | 25 | 14.1 Unpacking .....  | 40 |
| 8. WASHING HINTS   |    | 14.2 Positioning .....  | 42 |
| 8.1 Sorting The Laundry.....   | 26 | 14.3 Water Inlet.....   | 43 |
| 8.2 Temperatures.....  | 26 | 14.4 Water Drainage.....  | 43 |
| 8.3 Before Loading The Laundry.....  | 26 | 14.5 Electrical Connection.....   | 45 |
| 8.4 Maximum Loads.....   | 26 | 15. ENVIRONMENT CONCERNS  |    |
| 8.5 Removing Stains.....   | 26 | 15.1 Packaging Materials.....   | 45 |
| 8.6 Detergents Type And Quantity<br>Of Detergent .....   | 27 | 15.2 Old Machine .....  | 45 |
| 9. DRYING HINTS  |    | 15.3 Ecological Hints.....  | 45 |
| 9.1 Preparing The Drying Cycle.....  | 28 | 16.  WI-FI CONNECTIVITY SETUP..... | 46 |
| 9.2 Laundry Not Suitable For Drying.   | 28 | 16.1 Download and installing and<br>configuring “Electrolux Life”<br>App. ....                                      | 46 |
| 9.3 Garment Labels.....  | 28 | 16.2  Remote Start.....          | 47 |
| 9.4 Drying Cycle Duration .....  | 28 |   |    |
| 9.5 Additional Drying.....   | 29 |   |    |
| 10. INTERNATIONAL WASH CODE<br>SYMBOLS .....   | 29 |   |    |

# 1. SAFETY INFORMATION

## 1.1 Conditions Of Use

This appliance is intended to be used in household and similar applications such as:

- staff kitchen areas in shops, offices and other working environment;
- farm houses;
- by clients in hotels, motels, and other residential type environments;
- bed and breakfast type environments;
- areas for communal use in blocks of flats or in laundrettes.

 **WARNING!** The appliance must not be supplied through an external switching device, such as timer, or connected to a circuit that is regularly switched on and off by utility.

In the interest of your safety and to ensure the correct use, before installing and first using the appliance, read this user manual carefully, including its hints and warnings.

To avoid unnecessary mistakes and accidents, it is important to ensure that all people using the appliance are thoroughly familiar with its operation and safety features.

Save these instructions and make sure that they remain with the appliance if it is moved or sold, so that everyone using it through its life will be properly informed on appliance use and safety.

## 1.2 Child Safety

- This Washer-Dryer is not intended for use by young children or infirm persons without supervision.
  - Young children should be supervised to ensure that they do not play with the appliance.
  - The packaging components (e.g. plastic film, polystyrene) can be dangerous to children - danger of suffocation! Keep them out of children's reach.
  - Keep all detergents in a safe place out of children's reach.
  - Make sure that children or pets do not climb into the drum.
  - This machine is provided with child safety lock option (  ) to prevent children playing with the control panel. (see page 18)
- 

## 1.3 General Safety

- It is dangerous to alter the specifications or attempt to modify this product in any way.
- During high temperature wash program the door glass may get hot. Do not touch it!
- Make sure that small pets do not climb into the drum. To avoid this, please check inside the drum before using the appliance.
- Any objects such as coins, safety pins, nails, screws, stones or any other hard, sharp material can cause extensive damage and must not be placed into the machine.
- Wash small items such as socks, laces, washable belts etc in a washing bag or pillow case as it is possible for such items to slip down between the tub and the inner drum.
- Only use manufacturer's recommended quantities of fabric softener and detergent. Damage to the fabric or appliance can occur if you exceed the recommended amount.
- Do not use your Washer-Dryer to wash articles with whalebones, material without hems or torn material.
- Always unplug the appliance and turn off the water supply after use, clean and maintenance.
- This appliance is not intended for use by persons (including children) with reduced physical, sensory or mental capabilities, or lack of experience and knowledge, unless they have been given supervision or instruction concerning use of the appliance by a person responsible for their safety.

- Under no circumstances should you attempt to repair the machine yourself. Repairs carried out by inexperienced persons may cause injury or serious malfunctioning. Contact your local Service Centre. Always insist on genuine spare parts.

**!** For safety reasons do not use double adaptors, extension cords and multi-plug adapters.

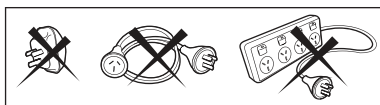

## 1.4 Installation

- This appliance is heavy. Care should be taken when moving it.
- When unpacking the appliance, check that it is not damaged. If in doubt, do not use it and contact the Service Centre.
- All packing and transit bolts must be removed before use. Serious damage can occur to the product and to property if this is not adhered to. See relevant section in the user manual.
- After having installed the appliance, check that it is not standing on the inlet and drain hose and the worktop is not pressing the electrical supply cable.
- If the appliance is installed on a carpeted floor, please adjust the feet in order to allow air to circulate freely.
- Always be sure, that there is no water leakage from hoses and their connections after the installation.
- Any plumbing work required to install this appliance should be carried out by a qualified plumber.
- Any electrical work required to install this appliance should be carried out by a qualified electrician.



**May cause electric shock! if the machine is not connected to an earthed/ground system. DO NOT touch the wet clothes and metal parts.**

## 1.5 Use

- Only wash fabrics which are designed to be machine washed. Follow the instructions on each garment label.
- Do not overload the appliance. See the relevant section in the user manual.
- Before washing, ensure that all pockets are empty and buttons and zips are fastened. Avoid washing frayed or torn articles and treat stains such as paint, ink, rust, and grass before washing.
- Garments which have been in contact with volatile petroleum products should not be machine washed. If volatile cleaning fluids are used, care should be taken to ensure that the fluid is removed from the garment before placing in the machine.
- Never pull the power supply cable to remove the plug from the socket; always take hold of the plug itself.
- Never use the Washer-Dryer if the power supply cable, the control panel, the working surface or the base are damaged so that the inside of the Washer-Dryer is accessible.
- As some duvets and eiderdowns should be washed/dried in large commercial machine because of their bulk, please check with the manufacturer of the item before washing/drying in a domestic machine.

- The users should always check that they have not left their gas lighters (disposable or otherwise) in their clothing.
- Never tumble dry items which have had contact with chemicals such as dry cleaning fluid. These are of volatile nature and could cause an explosion. Only tumble dry items which have been washed in water or require airing.
- Plastic detergent dispensers should not remain in the drum during the drying cycle, as the plastic used is not designed to withstand the heat. If you wish to wash-through-to dry you should use the conventional detergent dispenser drawer.
- If it is unavoidable that fabrics contain vegetable or cooking oil or have been contaminated by hair care products be placed in washer-dryer, it should first be washed in hot water with extra detergent - this will reduce, but not eliminate the hazard. The "cool down" cycle of washer-dryer is used to reduce the temperature of the items. It should not be removed from the washer-dryer or piled or stacked while hot.
- Items that have been previously cleaned in, washed in, soaked in or spotted with petrol/gasoline, dry-cleaning solvents or other flammable or explosive substances should not be placed in washer-dryer.



### CAUTION!

- Never stop a washer-dryer before the end of the drying cycle unless all items are quickly removed and spread out so that the heat is dissipated.
- Do not dry cloths in washer-dryer with dry clean solvents. Also, do not use laundry enhancement products during the drying cycle.

### To minimize the risk of fire in a washer-dryer, the following should be observed:

- Items that have been spotted or soaked with vegetable or cooking oil constitute a fire hazard and should not be placed in a washer-dryer. Oil-affected items can ignite spontaneously, especially when exposed to heat sources such as in washer-dryer. The items become warm, causing an oxidation creates heat.  
If the heat cannot escape, the items can become hot enough to catch fire. Piling, stacking or storing oil-affected items can prevent heat from escaping and so create a fire hazard.
- Highly flammable substances commonly used in domestic environments include acetone, denatured alcohol, petrol/gasoline, kerosine, spot removers (some brands), turpentine, waxes and wax removers.
- Items containing foam rubber (also known as latex foam) or similarly textured rubber, like materials should not be dried in a washer-dryer on a heat setting.
- Foam rubber materials can produce fire by spontaneous combustion when heated.
- Fabric softeners or similar products should not be used in a washer-dryer to eliminate the effects of static electricity unless this practice is specifically recommended by the manufacturer of the fabric softener or product.
- Undergarments that contain metal reinforcements should not be placed in a washer-dryer. Damage to the washer-dryer can result if metal reinforcements come loose during drying. When available a drying rack could be used for such items.
- Plastic articles such as shower caps or babies' waterproof napkin covers should not be placed in washer-dryer.

## 2. PRODUCT DESCRIPTION

### 2.1 Parts

Worktop

Detergent/Softener  
Dispenser  
(see page 20)

Control Panel  
(see page 11)

Door

Cabinet

Front Panel

Drain Pump Filter  
(see page 31)

Level Adjustment  
Feet (Front)

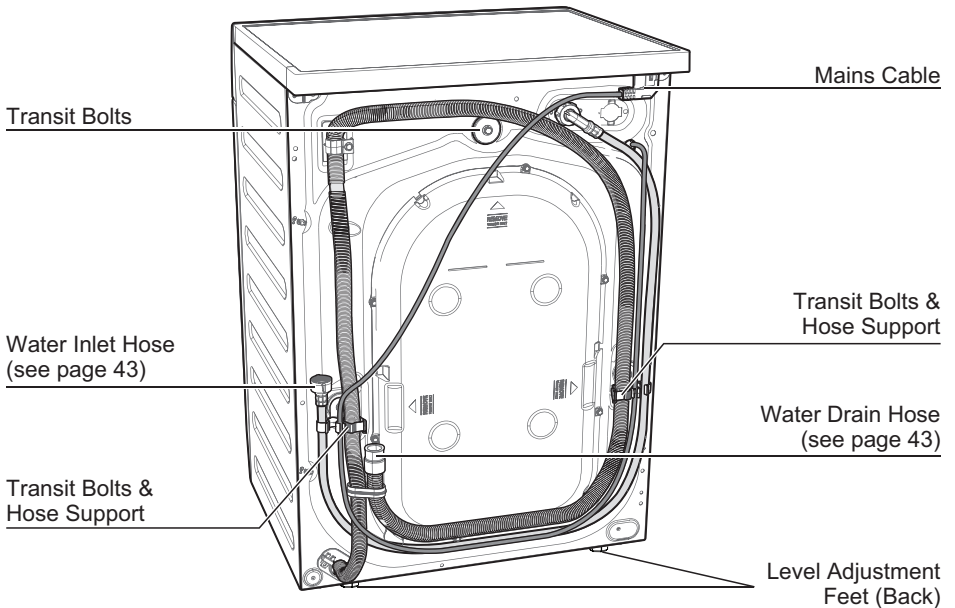



Detergent/Softener Dispenser  
(For more informations, see page 20, 30)

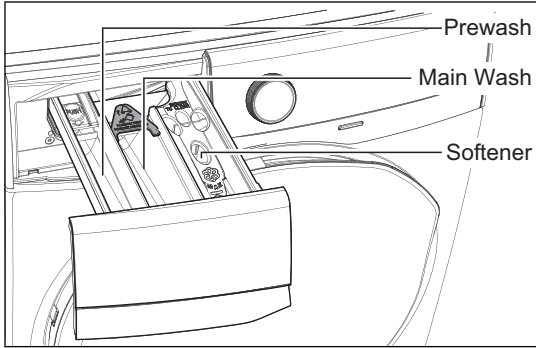

Door (when open)  
(for more informations, see page 20)

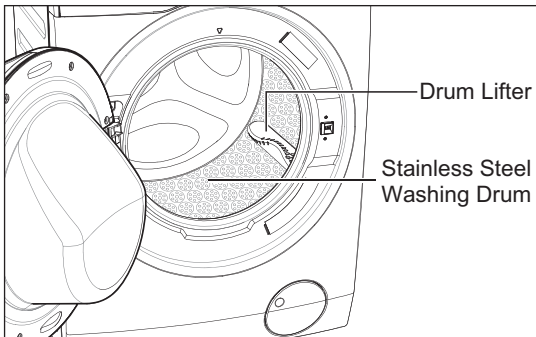

Drain Pump Filter (when open)

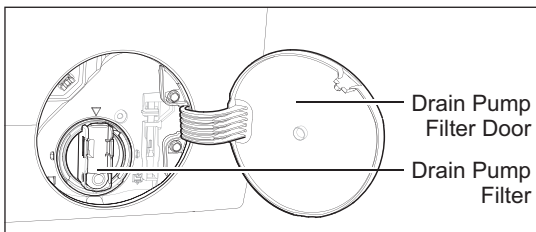

Level Adjustment Feet

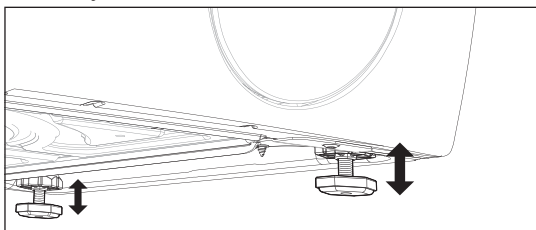

Transit Bolt (when remove)

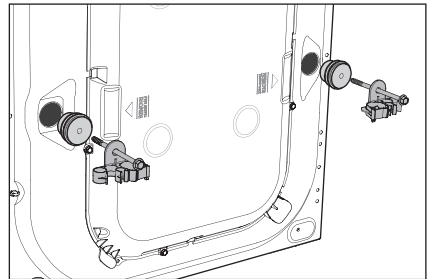
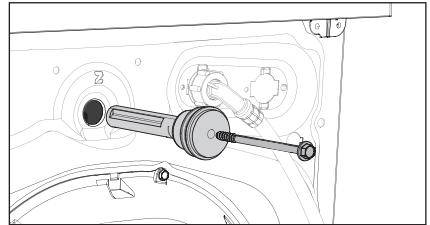

**!** Transit bolts must be removed before using the appliance.

## 2.2 Accessories

### Plastic Caps

To close the holes on the rear side of the cabinet after the removal of the transit bolts.



### Plastic Hose Guide

To connect the drain hose on the edge of a sink.

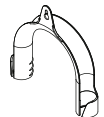

## 2.3 Load Sensor

This machine has “Load Sensing Device” which shows how much load you put in the machine and maximum load recommended for selected wash program.

- i** The display shows these indicators when the door is open.
- i** The weight shown on display is an approximate weight only.
- i** For correct operation of the load sensor, activate the appliance and set a wash program **BEFORE** loading the laundry in the drum.



- The display will show “MAX” when max limit is reached for selected program.
  - On the display, the weight of the laundry updates by 0.5 kg steps.
  - The weight is a general indication that changes with the type of the laundry.
  - If you exceed the max weight limit of a program, the symbol “MAX” will start flashing as long as the load in the drum is more than recommended load, even after the door is closed.
-

# 3. CONTROL PANEL

## 3.1 Control Panel Description

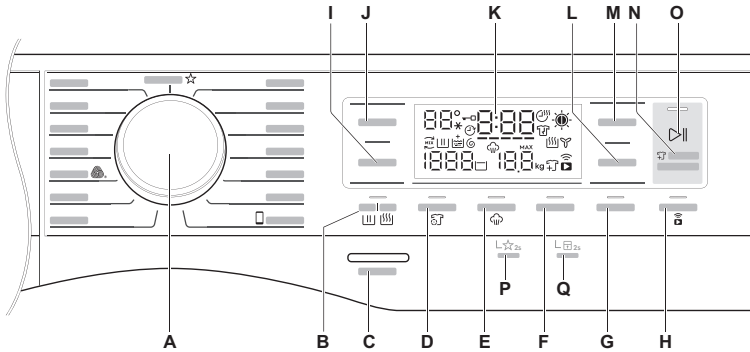

- A Program knob
- B Wash/Dry Mode Selection Touchpad
- C On/Off button
- D SensorWash touchpad
- E Hygienic Care touchpad
- F Prewash Care touchpad
- G Delay Start touchpad
- H Remote touchpad
- I Spin touchpad
- J Temp touchpad
- K Display
- L Time Dry touchpad
- M Dryness Level touchpad
- N Pause to add Clothes option
- O Start/Pause touchpad
- P Favourite program save option
- Q Child safety lock option



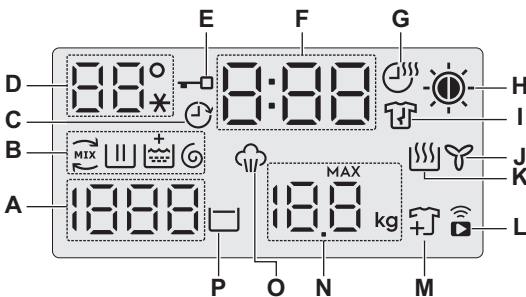

### Display



- A) Spin Speed
- B) Program Phase Indication Icon:
  - Ultramix Phase
  - Wash Phase
  - Rinse Phase
  - Spin Phase
- C) Delay Start Icon
- D) Temperature (\* corresponds to cold wash)

- E) Door Lock Icon
- F) Program Duration
- G) Time Dry Icon
- H) Dryness Level Icon
- Extra Dry
- Cupboard Dry
- Iron Dry
- I) Anticrease Phase Icon
- J) Cooling Phase Icon
- K) Drying Phase Icon
- L) Remote Icon
- M) Add Clothes Icon
- N) Maximum Load Capacity Of Selected Program
- O) Vapour Phase Icon
- P) Rinse Hold Icon

### 3.2 Program Chart

| Program;<br>Temperature<br>range  | Max.<br>Spin<br>Speed | Max. Load<br>(Dry Clothes) |                          | Type of load and soil level   |
|---|-----------------------|----------------------------|--------------------------|---|
|   |                       | Wash                       | Dry                      |   |
| <b>Cottons;</b><br>Cold to 90°C   | 1400<br>rpm           | <b>Max.<sup>1)</sup></b>   | <b>Max.<sup>1)</sup></b> | White and coloured cotton.  |
| <b>Mixed;</b><br>Cold to 60°C   | 1200<br>rpm           | 4 kg                       | 3 kg                     | Synthetic or mixed fabric items.  |
| <b>Delicates;</b><br>Cold to 40°C   | 1200<br>rpm           | 4 kg                       | –                        | Delicate fabrics such as acrylics, viscose, polyester items.  |
| <b>Bedding;</b><br>Cold to 60°C   | 800<br>rpm            | 3 kg                       | –                        | Special program for one synthetic blanket, duvet, bedspread and so on.  |
| <b>Vapour Refresh</b>   | –                     | 1.5 kg                     | –                        | This cycle removes odours and helps to dewrinkle the laundry.<br> Do not add detergent.  |
| <b>Energy Saver;</b><br>40°C, 60°C <sup>2)</sup>  | 1400<br>rpm           | <b>Max.</b>                | <b>Max.</b>              | White and colourfast cotton. Set this program to have a good washing results and decrease the energy consumption. The time of the washing program is extended.  |
|  <b>App Program</b>              | –                     | –                          | –                        | You can send any additional program from Mobile Application to store at this program position and can recall to using it everytime when you rotate program knob to this position. This can be done through the App.<br> Program “Outdoor” is the default stored program from factory. |
| <b>Spin</b>   | 1400<br>rpm           | <b>Max.</b>                | <b>Max.</b>              | To spin the laundry and drain the water in the drum.  |
| <b>Rinse + Spin</b>   | 1400<br>rpm           | <b>Max.</b>                | <b>Max.</b>              | To rinse and spin the laundry.  |
| <b>Wool</b>  ;<br>Cold to 40°C | 1200<br>rpm           | 2 kg                       | 1 kg                     | Specially tested program for woollen garments bearing the “Pure new woollen, non-shrink, machine washable” label.   |
| <b>Quick 15;</b><br>Cold to 30°C  | 1200<br>rpm           | 1.5 kg                     | –                        | Lightly soiled synthetics or mixed fabrics.   |
| <b>Daily 39;</b><br>30°C to 40°C  | 1200<br>rpm           | 5.5 kg                     | –                        | Daily wear coloured cotton clothes such as shirts, blouses, towels and undergarments. Ideal for low level of soil.  |

| Program;<br>Temperature<br>range     | Max.<br>Spin<br>Speed | Max. Load<br>(Dry Clothes) |      | Type of load and soil level   |
|--------------------------------------|-----------------------|----------------------------|------|---|
|                                      |                       | Wash                       | Dry  |   |
| <b>Full Wash 60;</b><br>30°C to 60°C | 1400<br>rpm           | <b>Max.</b>                | 4 kg | Daily wear coloured cotton clothes such as shirts, blouses, towels and undergarments. Ideal for normal level of soil. |
| <b>WashDry 60;</b><br>30°C, 40°C     | 1200<br>rpm           | 1 kg                       | 1 kg | Non-Stop washing and drying program for 3 - 5 shirts with lightly soil.   |
| <b>Favourite</b>                     | –                     | –                          | –    | Recall your favourite program.  |

1) Maximum capacity depended on the model of the Washer Dryer (see defined on the control panel).

2) Energy Saver Program with 60degC option selected is recommended for a full load of normally soiled cotton and is the Energy and Water rating label program.

---

## Woolmark Apparel Care - Blue



The wool wash cycle of this machine has been approved by The Woolmark Company for the washing of wool garments labelled as “hand wash” provided that the garments are washed according to the instructions issued by the manufacturer of this machine.

Follow the garment care label for drying and other laundry instructions. M1361

The Woolmark symbol is a Certification mark in many countries.

---

### 3.3 Program Options Compatibility

| Program        | Option  |            |                             |                        |             |                             |         |             |
|----------------|---------|------------|-----------------------------|------------------------|-------------|-----------------------------|---------|-------------|
|                | No Spin | Rinse Hold | Dryness <sup>2)</sup> Level | Time <sup>2)</sup> Dry | Sensor Wash | Hygienic Care <sup>1)</sup> | Prewash | Delay Start |
| Cottons        | ■       | ■          | ■                           | ■                      | ■           | ■                           | ■       | ■           |
| Mixed          | ■       | ■          | ■ <sup>3)</sup>             | ■                      | ■           | ■                           | ■       | ■           |
| Delicates      | ■       | ■          |                             |                        | ■           | ■                           | ■       | ■           |
| Bedding        | ■       |            |                             |                        | ■           | ■                           |         | ■           |
| Vapour Refresh |         |            |                             |                        |             | ■                           |         | ■           |
| Energy Saver   | ■       | ■          | ■                           | ■                      |             | ■                           | ■       | ■           |
| App Program    |         |            |                             |                        |             |                             |         |             |
| Spin           | ■       |            | ■                           | ■                      |             |                             |         | ■           |
| Rinse + Spin   | ■       | ■          | ■                           | ■                      |             |                             |         | ■           |
| Wool           | ■       | ■          |                             | ■                      |             |                             |         | ■           |
| Quick 15       | ■       | ■          |                             |                        |             |                             |         | ■           |
| Daily 39       | ■       |            |                             |                        |             |                             |         | ■           |
| Full Wash 60   | ■       | ■          | ■                           | ■                      |             |                             |         | ■           |
| WashDry 60     |         |            |                             |                        |             |                             |         | ■           |
| Favourite      |         |            |                             |                        |             |                             |         |             |

1) Hygienic Care option can be combined with temperature 40°C to 90°C only.

2) Do not select a spin speed LOWER than that proposed by the appliance to avoid a too long drying time so saving energy. In any case the reduction of the spin speed is only possible after selecting drying.

3) This program can select only “Cupboard Dry” option.

### 3.4 Options

#### Wash/Dry Mode Touchpad

This touchpad is used to select Program Mode of your machine. Program modes available are:

- Wash Only Mode (default)
- / Wash and Dry Mode
- Dry Only Mode

If a mode is not compatible with program selected, the symbol “---” will flash on display along with buzzer sound.

Changing a running program mode is **possible only by switching off** the machine.

#### Temperature Touchpad

Press this touchpad repeatedly to increase or decrease the wash temperature if you want your laundry to be washed at a temperature different from the one proposed by the Washer-Dryer.

#### Spin Selection Touchpad

Press this touchpad repeatedly to increase or decrease the spin speed or select Rinse Hold, if you want your laundry to be spun at a speed different from the one proposed by the Washer-Dryer.

- **No Spin ( --- )**

No spin option eliminates all the spin phases and increase the number of rinses.

- **Rinse Hold ( □ )**

By selecting this option the water of the last rinse is not emptied out and the drum turns regularly to prevent the laundry creases.

The door is still locked to indicate that the water must be emptied out.

**i** The door stays locked with the water in the drum. To continue the cycle, you must press ▷|| (Start/Pause).

## SensorWash ( ) Touchpad

Select “SensorWash” option to turn ON the sensors for the dirt and detergent residue.

When using this option, machine will automatically check the dirt level and detergent residue\* in your laundry. It will automatically adjust the washing time and numbers of rinses according to the load to make sure that your clothes are really clean.

\* *Only for liquid detergent*

The SensorWash technology consist of 2 different sensors for detection:

1) The 1<sup>st</sup> Turbidity sensor detects the dirt level at the start of cycle and automatically calculates the actual time needed to remove the level of dirt in the wash; from low dirt levels all the way to the maximum dirt level.

**i** The initial time displayed on the control panel indicates the time needed for the maximum dirt level.

2) The 2<sup>nd</sup> Conductivity sensor will check the amount of detergent residue after the first rinse and the machine will calculate the optimum number of rinses (Maximum of 2 additional rinses) needed to make sure that the detergent residue is properly removed.

**i** Please see details of detergent usage at “Detergents Type and Quantity of Detergent”

## Hygienic Care (☁) Touchpad

Select this option to add approximately 30 minutes of tumbling in vapour after the rinse cycle. The indicator of this option will be on.

- Vapour may not necessarily be visible inside the drum during a vapour cycle. Vapour is created below the drum and allowed to naturally rise into the clothes.
- Vapour may not be present during the entire vapour cycle.
- Vapour function is more effective with half load.
- At the end of the Vapour cycle, the clothes will be warmer, softer and detached from the drum.

### NOTE

If Vapour option is selected, rinse temperatures will be elevated.

During a vapour cycle, you may notice vapour exiting from the drain hose of the Washer-Dryer, this is normal and there is no cause for alarm.

## Prewash Touchpad

Select this option if you wish your laundry to be pre-washed before the main wash. Use this option for heavy soil. The indicator of this option will be on.

When you set this function, put the detergent into the “” compartment. This function increases the program duration.

## Delay Start Touchpad

This option makes it possible to delay the start of the program by 30 min, 60 min or 90 min and then by every hour from 2 to 20 hours. The delay you have selected is indicated on the display. The end time will increase in order to show you the selected delay.

You must select this option after you have set the program and before you press the Start/Pause button.

If you wish to add laundry in the machine during the delay time, press Start/Pause touchpad to put the machine in pause mode. Add laundry, close the door and press Start/Pause touchpad again.

You can cancel the delay time at any moment, by pressing “Delay Start” touchpad repeatedly till the display shows delay time “”, then press the Start/Pause touchpad.

## Remote (📶) Touchpad

This option allows you to connect washing machine to Wi-Fi network and to link it to your smart phone.



By this functionality you can receive notifications, control and monitor your washing machine from your mobile devices.

**Please refer to Chapter “ WI-FI CONNECTIVITY SETUP”.**

 When the door is open, remote functions are disabled.

## Dryness Level Touchpad

Press this touchpad to set dryness level using auto sensing feature. The display will show the selected option.

- Extra dry 
- Cupboard dry 
- Iron dry 

### NOTE

- Dryness level settings are based on wash program selected.



- The final time value is the total duration of the washing + detachment + drying cycles, calculated on a default load size.
- At the end of the program the appliance performs the anti-crease phase for approximately 10 minutes. During this time, the display will show time remaining “E 00” and door is locked “→”.



If you wish to open the door during the anti-crease phase or interrupt it, press Start/Pause touchpad.

**Dryness Option Guidelines:**

| Level of dryness  | Type of fabric  | Load                              |
|---|---|-----------------------------------|
| <b>Extra Dry</b><br>Ideal for towels or similar                       | Cotton and linen (bathrobes, bath towels, etc)                              | up to <b>Max.<sup>1)</sup></b> kg |
| <b>Cupboard Dry</b><br>Suitable for items to put away without ironing | Cotton and linen (bathrobes, bath towels, etc)                              | up to <b>Max.<sup>1)</sup></b> kg |
|   | Synthetics and mixed fabrics (jumpers, blouses, underwear, household linen) | up to 3 kg                        |
| <b>Iron Dry</b><br>Suitable for ironing                               | Cotton and linen (sheets, tablecloths, shirts, etc.)                        | up to <b>Max.<sup>1)</sup></b> kg |

1) Maximum capacity depended on the model of the Washer Dryer (see defined on the control panel)

**Time Dry (☺) Touchpad**

If you wish to carry out a timed drying program, keep pressing this touchpad until the desired time is reached.

**i NOTE**

- Maximum allowable timed drying changes based on wash program selected.

- The final time value is the total duration of the washing + detachment + drying cycles.
- At the end of the program the appliance performs the anti-crease phase for approximately 10 minutes. During this time, the display will show time remaining “E 00” and door is locked “→”.



If you wish to open the door during the anti-crease phase or interrupt it, press Start/Pause touchpad.

**Dry Time Option Guidelines:**

| Type of fabric   | Load (kg)                    | Spin Speed (rpm) | Suggested Times (Hrs) |
|--|------------------------------|------------------|-----------------------|
| Cotton and linen (bathrobes, bath towels, etc.).                                       | 5 - <b>Max.<sup>1)</sup></b> | 1400             | 3 - 4                 |
|  | 3 - 5                        | 1400             | 2 - 3                 |
|  | 2 - 3                        | 1400             | 1 - 2                 |
| Synthetic or mixed fabric items ( jumpers, blouses, underwear, household linen, etc.). | 3                            | 1200             | 2 - 3                 |
|  | 1                            | 1200             | 1                     |
| Wool and hand washable wool.   | 1                            | 1200             | 2                     |

1) Maximum capacity depended on the model of the Washer Dryer (see defined on the control panel)

### Duration of the drying cycle

The drying time can vary according to :

- the final spin speed;
- dryness level (Extra Dry or Cupboard Dry or Iron Dry);
- the type of laundry;
- the size of load.



### Fibre residue

**After drying fluffy fabrics, such as new towels, it is advisable to perform a Rinse program to ensure that any residue that may remain in the tub is completely removed and does not stick to garments dried afterwards. After each drying cycle, clean the drain pump filter. Please refer to care and cleaning in section 11 “CARE AND CLEANING”.**

### Additional drying

Should the laundry still be too wet at the end of the program, set another short drying cycle.

- The final part of a washer- dryer cycle occurs without heat (cool down cycle). This ensures the laundry will be left at a low temperature.

#### • **WARNING!**

**To prevent the formation of creases or shrinking of fabrics, avoid excessive drying.**

## 3.5 Settings

### Save Favourite (☆) Program

Program settings that are frequently used can be saved (e.g. Cotton, 60°C, 1200 rpm, with Prewash and Hygienic Care).

To program/re-program Favourite with your own selections and save them, proceed as follows:

1. Put machine in Stand-By mode.
2. Select your desired program settings.
3. To save favourite program, press and hold “Hygienic Care ” touchpad about 2 seconds and you will hear “Bip, Bip” sound and “Favourite” LED is flashing.

To recall the favourite wash program, turn selector knob to “Favourite ☆” program. You will get acknowledgement on the screen when the Favourite program is loaded.

-  App Program cycle cannot be saved as a Favourite on the appliance.



### Child Safety Lock ( ) Option

Your appliance is provided with CHILD SAFETY LOCK which permits you to leave the appliance unsupervised with the door closed without having to worry that children might be injured by or cause damage to the appliance.

-  Set this option after pressing the Start/Pause touchpad.

#### To set “Child Lock” option:

- To activate the function, press and hold “Prewash” touchpad about 2 seconds until the display shows the icon “  ”.

-  If you press any touchpad while Child Lock is activated, the icon “  ” will flash on display 3 times along with buzzer sound.

-  The touchpads are locked (except for the On/Off button).





-  This function remains enabled even after the appliance is switched off.

- To deactivate the function, press and hold “Prewash” touchpad about 2 seconds until the display shows the icon “  ”.

### Enabling/Disabling End-Of-Wash Buzzer

This setting permits you to either enable or disable the buzzer at the end of the program. As an example, you might wish to disable this buzzer when you start a wash when going to bed, so that when the wash finished approximately 1 hour later, it will not disturb you through the night.

**i** Error warning beeps such as critical faults are not disabled.

- To disable the buzzer sound, press “SensorWash (  )” and “Hygienic Care (  )” touchpads at the same time about 3 seconds, the icon “  ” will show on display along with buzzer sound.
- To return to default configuration press these 2 touchpads at the same time about 3 seconds, the icon “  ” will show on display along with buzzer sound.

### 3.6 Start/Pause ( ) and Add Clothes ( ) Touchpad

This touchpad has 2 functions:

#### 1. Start/Pause ( )

After you have selected the desired program and options, press this touchpad to start the machine. The Start/Pause pilot light will stop flashing and remain lit until the water level is above the bottom edge of the door then pilot light goes OFF.

If you have selected a “Delay Start” option, the countdown will begin and will be shown on the display.

To interrupt a program which is running, press this touchpad to pause the machine, the Start/Pause pilot light flashes.

To restart the program from the point at which it was interrupted, press this touchpad again, the Start/Pause pilot light will stop flashing.

#### 2. Add Clothes ( )

**i** You can only add clothes when the icon “  ” shown on the display.

To add clothes:

1. Pressing the “Start/Pause” touchpad to pause the program.
2. Wait for the machine to come to a complete stop before opening the door (wait for door lock “  ” icon to turn off).
3. Add clothing and close the door.
4. Resume the program by pressing “Start/Pause” touchpad again.

## 4. BEFORE FIRST USE

### **i** NOTE

**During installation or before first use you may observe some water in the machine. This is a residual water left in the machine after a full functional test in the factory to ensure the machine is delivered to customers in perfect working order and is no cause for concern.**

1. Ensure that the electrical and water connections comply with the installation instructions.
2. Put 2 litres of water in the detergent compartment for washing phase. This activates the drain system.

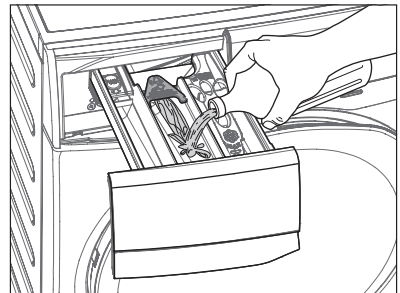

3. Select a Cottons cycle at 90 °C, without any laundry in the machine, to remove any manufacturing residue from the drum and tub then start the machine.

## 5. DAILY USE - WASHING (Only)

### 5.1 Loading The Laundry

1. Turn the water tap on.
2. Connect the main plug to the main socket.
3. Press the On/Off button to turn on the Washer-Dryer. Turn the knob to set a program. The Washer-Dryer will propose a temperature and automatically select the spin value provided for the program you have chosen.

The selector knob can be turned either clockwise or counter-clockwise.

4. Check and remove objects (if there are any) that could be trapped in the fold.

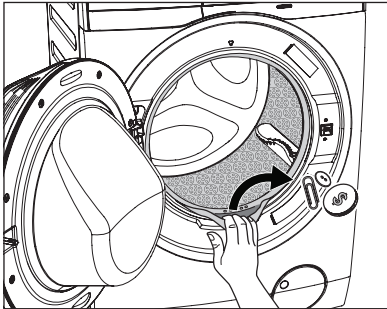

5. Place the laundry in the drum, one item at a time, shaking them out as much as possible. (Refer to page 26 "WASHING HINTS")

6. Close the door.



Make sure that no laundry remains between the seal and the door.

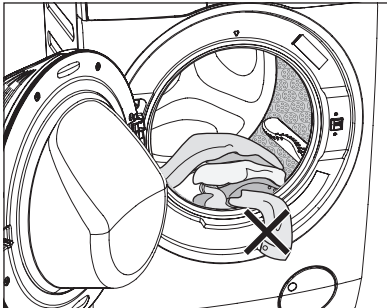

### 5.2 Using Detergent And Additives

**i** Please read "Detergents Type and Quantity of Detergent" on page 27 before use.

1. Detergent Dispenser Drawer

The detergent dispenser is divided into three compartments.

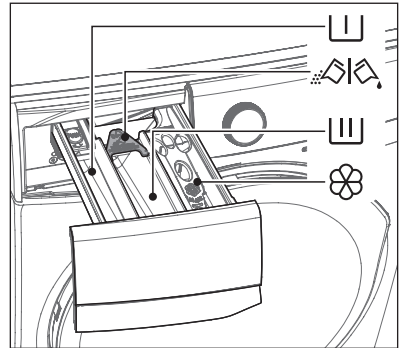

- Compartment "PREWASH"  
This compartment is only used for detergent when a "Prewash" option is selected.

- Compartment "MAIN WASH"  
This compartment is used for detergent on all programs.

Detergent flap

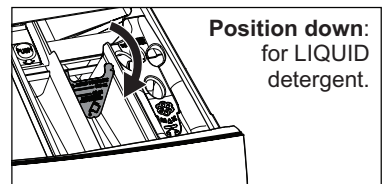

**Position down:**  
for LIQUID  
detergent.

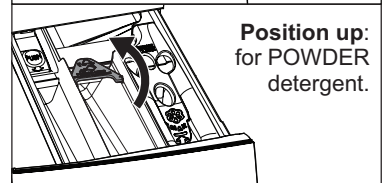



**Position up:**  
for POWDER  
detergent.

- Compartment "SOFTENER"  
This compartment is used for fabric conditioner and starching agent.

**i** **When you use the liquid detergent**

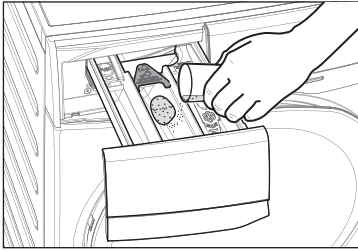
- Do not use gelatinous or thick liquid detergents.
  - Do not put more liquid than the maximum level.
  - Do not set the “Prewash” phase.
  - Do not set the “Delay Start”.
2. Measure out the detergent and the fabric softener;
- Pull out the dispenser drawer until it stops.
  - Measure out the amount of detergent required, pour it into the main wash compartment .



- If you wish to carry out the “Prewash” phase, pour it into the compartment marked .

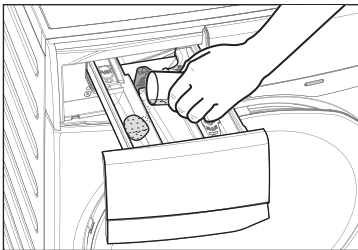

- If required, pour fabric softener into the compartment marked .

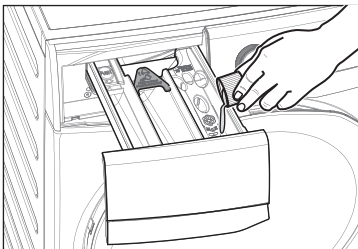

- Close the drawer gently.

**i** **NOTE**

The softener amount used must not exceed the “MAX” mark in the drawer.

If you use thick softeners it is recommended to dilute with water.

**i** **NOTE**

Residues of detergent, softener and water may remain in the dispenser. It is recommended to clean the dispenser regularly to remove any residue.

## 5.3 Options Setting

1. If you want your laundry to be spun or use temperature different from the one proposed by the Washer-Dryer, press “Spin” and “Temp” touchpads repeatedly to change the spin speed and temperature.

Press the option touchpads, if you want your laundry to be washed with special functions.

**i** **NOTE**

- Different functions can be combined which is dependent on the program selected.
  - If an option is not compatible with the program selected, the symbol “- - -” will flash on display along with buzzer sound.
2. If you want to delay the start of the program, press the “Delay Start” touchpad repeatedly to choose your Washer-Dryer delay time.

## 5.4 Starting A Cycle (▷||)

To start a program, press the Start/Pause touchpad. The corresponding pilot light will stop flashing and a default program duration will be displayed on the screen.

After approx. 15 minutes from the start of a program:

- The appliance will automatically adjust the selected program duration according to the type and size of the load.
- The display will show adjusted program duration.

### NOTE

If you press any touchpad while a program is operating, the symbol “- - -” will flash on display along with buzzer sound. (except Start/Pause touchpad and On/Off button)

## 5.5 Interruption Of A Program

- To pause, press Start/ Pause. The indicator will start flashing.
- Press the Start/Pause again. The program will continue.

## 5.6 Changing A Program

Changing a running program is possible **only by switching off** the appliance.

- Press the “On/Off” button to cancel the program and to turn off the appliance.
- Press the “On/Off” button again to start the appliance.

Now you can set a new wash program and change any available options. Press Start/Pause to start the new program.

### NOTE

The appliance will not drain the water (except programs; Hygienic Care, Spin, Rinse + Spin).

## 5.7 Changing The Options



It may be possible to change some of the options after a program has started.

1. Press the touchpad Start/Pause. The indicator will start flashing.
2. If available change the options that you wish.
3. Press Start/Pause again. The program will continue.

## 5.8 Opening The Door

While a program or the Delay Start is operating, the appliance door is locked and the display shows the indicator “”. First, set the machine to PAUSE by pressing the “Start/Pause” touchpad. Wait until the door lock indicator goes off, then the door can be opened.

If the door lock indicator “” does not disappear, this means that the machine is already heating and the water level is above the bottom edge of the door or the drum is turning. In this case the door CAN NOT be opened. If you need to open it, you must drain the water to open the door.

In case of Remote () function is activated, when program cycle end and anticrease phase is complete. The door will remain locked for 5 minutes, if you want to open the door at that time, press Remote () touchpad once to turned off function then the door is unlocked.



**In case of emergency please refer to “Emergency door opening” on page 39.**

## 5.9 At The End Of The Program To drain the water:

- The appliance stops automatically.
- The acoustic signal will operate.
- The display will show “E r d”.
- The indicator of the touchpad Start/Pause goes off.
- The door lock indicator “ ” goes off.
- Remove the laundry from the appliance. Make sure that the drum is empty.
- Keep the door partly open, to prevent the mildew and odours.
- Turn off the water tap.

### NOTE

At the end of the program, the time remaining can suddenly decrease from 7 minutes or less to 0 due to the overestimated total program time during the load sensing phase. In some cases (with perfectly balanced load) the program time can be shorter than the time estimated after the load sensing phase is completed. This is a normal behavior of the machine and not a cause for concern as it does not compromise its performance.

## 5.10 When The Washing Program Is Completed, But There Is Water In The Drum

(Option “Rinse Hold  ” is used)

- The drum turns regularly to prevent the creases in the laundry.
- The indicator “Start/Pause” flashes to remind you to drain the water.
- The door lock indicator “ ” is on. The door stays locked.

 **You must drain the water to open the door.**

1. Press the “Start/Pause  ” touchpad. The appliance drains the water and spins with the maximum spin speed for selected program.

**Alternatively**, before pressing the “Start/Pause” touchpad, you can press the “Spin” touchpad to change the spin speed. You can select “No Spin (---)”, if you want the machine to only drain the water.

2. When the program is completed and the door lock indicator “ ” goes off, you can open the door.
3. Press the “On/Off” button to deactivate the appliance.

### NOTE

After approximately 18 hours, if you do not press Start/Pause touchpad, the appliance will drain and spin automatically (except for “Wool” program) .

## 5.11 AUTO Off Mode

The AUTO Off mode automatically deactivates the appliance to decrease the energy consumption when:



- You do not press any buttons for 5 minutes before you press “Start/Pause”.
  - Press the “On/Off” button to activate the appliance again.
- After 5 minutes from the end of the washing program.
  - Press the “On/Off” button to reactivate the appliance. Display will show the end of the last wash.
  - Press any touchpad again to show the last wash program.

## 6. DAILY USE - DRYING (Only)

1. Press the On/Off button to turn on the machine.
 

 The water tap must be open and the drain hose must be positioned in the sink or connected to the drain pipe.
2. Load the laundry. Make sure the load size does not exceed the maximum drying capacity of the machine.
3. Turn the knob to set a wash program which can select drying option (refer to Program Chart on page 12), according to your clothes then press **Wash/Dry Mode** touchpad to switch your machine to **Dry Only (🌀)** mode.
4. If you wish to select an automatic drying, press the “Dryness Level” option until the icon corresponding to the required dryness level appears on the display. (see page 16)
5. If you wish to select a timed drying, press the “Time Dry ⌚” option repeatedly until desired drying time reached. (see page 17)
6. Press “Start/Pause ▶||” touchpad to start the program. The time remaining is updated every minute.
7. At the end of the program :
  - The acoustic signal will operate.
  - The display will show “🌀” and “Anti Crease (🌀)” icon is lit.
  - The door lock indicator “🔒” is still on.
  - The appliance will perform the anti-crease phase for approximately 10 minutes.

After anti-crease phase finish, the door lock indicator “🔒” goes off. The display will show “🌀”.

 If you wish to open the door during the anti-crease phase or interrupt it, press Start/Pause touchpad.
8. Press “On/Off” button to switch the machine off.
9.  At the end of each drying cycle, the temperature of your clothing will be high. For your safety, please leave the door open to let your clothes cool before removing your laundry.

## 7. DAILY USE - WASHING & DRYING (Non-Stop Program)

### 7.1 Washing Program + “Dryness Level” Option

1. Load the laundry and add detergent and fabric softener. Make sure the load size does not exceed the maximum drying capacity of the machine.
2. Turn the knob to set a wash program which can select drying option (refer to Program Chart on page 12), according to your clothes then press **Wash/Dry Mode** touchpad to switch your machine to **Wash and Dry (🌀/🌀)** mode.
3. Select the required options by pressing the relevant touchpads. If possible, do not select a spin speed lower than that proposed by the machine to avoid unnecessary longer drying time therefore saving energy.
4. Set the dryness level by pressing “**Dryness Level**” touchpad. The display will then show the whole duration of wash & dry cycle.
 

 If a program is not compatible with the drying option selected, the symbol “---” will flash on display.
5. Start the program by pressing Start/Pause touchpad. The time remaining is updated every minute on the display.



6. At the end of the program press the On/Off button to switch the machine off.



At the end of each drying cycle, the temperature of your clothing will be high. For your safety, please leave the door open to let your clothes cool before removing your laundry.

### NOTE

- If you wish to open the door during the anti-crease phase or interrupt it, press Start/Pause touchpad.
- Some drying level options are not available for some programs.

- When “Iron Dry ” option is selected, the display time will be adjusted after approximately 15 minutes from the start of the program, based on the laundry type and load size.

The display will show the new adjusted time.

- When “Extra Dry ” or “Cupboard Dry ” is selected the display time will be adjusted towards the end of the drying cycle when machine senses required dryness level has been achieved. In case of laundry quantity lower than maximum load capacity, the time remaining can suddenly decrease from e.g. approximately minutes to .

## 7.2 Washing Program + “Time Dry ” Option

1. Load the laundry and add detergent and fabric softener. Make sure the load size does not exceed the maximum drying capacity of the machine.
2. Turn the knob to set a wash program which can select drying option (refer to Program Chart on page 12), according to your clothes then press **Wash/Dry Mode** touchpad to switch your machine to **Wash and Dry** ( / ) mode.
3. Select the required options by pressing the relevant touchpads. If possible, do not select a spin speed lower than that proposed by the machine to avoid unnecessary longer drying time therefore saving energy.
4. Set the drying time by pressing “Time Dry ” touchpad repeatedly until desired drying time reached. The display will then show the whole duration of wash & dry cycle.



If a program is not compatible with the drying option selected, the symbol “ --- ” will flash on display.

5. Start the program by pressing Start/Pause touchpad. The time remaining is updated every minute on the display.

6. At the end of the program press the On/Off button to switch the machine off.



At the end of each drying cycle, the temperature of your clothing will be high. For your safety, please leave the door open to let your clothes cool before removing your laundry.

### NOTE

- If you wish to open the door during the anti-crease phase or interrupt it, press Start/Pause touchpad.
- If you set only 10 minutes of drying, the appliance performs only a Cooling ( ) phase.

## 8. WASHING HINTS

### 8.1 Sorting The Laundry

Follow the wash code symbols on each garment label and the manufacturer's washing instructions. Sort the laundry as follows: whites, coloureds, synthetics, delicates, woollens.

- Wash bras, pantyhose and other delicates in a mesh laundry bag, which you can purchase from your supermarket.



### 8.2 Temperatures

| Temp                 | Soil level  |
|----------------------|---|
| 90°C                 | For normally soiled white cottons and linen (e.g. teacloths, towels, tablecloths, sheets...).   |
| 60°C<br>50°C         | For normally soiled, colourfast garments (e.g. shirts, night dresses, pajamas....) in linen, cotton or synthetic fibres and for lightly soiled white cotton (e.g. underwear). |
| 40°C<br>30°C<br>Cold | For delicate items (e.g. net curtains), mixed laundry including synthetic fibres and woollens bearing the label pure new wool, machine washable, non-shrink.                  |

- Make sure that you wash lint collectors separately from lint producers.
- Never wash whites and coloured fabrics together. Whites may lose their "whiteness" in the wash.
- New coloured items may run in the first wash; they should therefore be washed separately the first time.
- Remove persistent stains before washing.
- Rub particularly soiled areas with a special detergent or detergent paste. Treat curtains with special care. Remove hooks or tie them up in a bag or a net.

### 8.3 Before Loading The Laundry

- Make sure that no metal objects are left in the laundry (e.g. coin, hair clips, safety pins, pins).

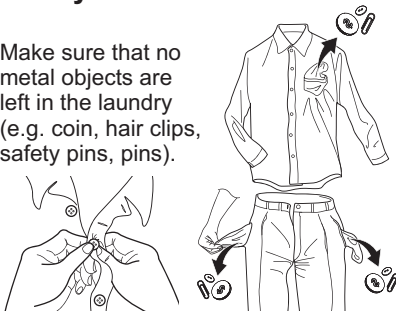

- Button up pillowcases, close zip fasteners, hooks and poppers. Tie any belts or long tapes.

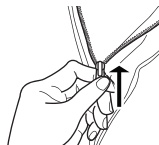

### 8.4 Maximum Loads

Recommended loads are indicated in the program charts on page 12.

General rules:

| Clothes Load                  | Quantity                              |
|-------------------------------|---------------------------------------|
| Cotton, linen                 | drum full but not too tightly packed; |
| Synthetics                    | drum no more than half full;          |
| Delicate fabrics and woollens | drum no more than one third full.     |

Washing a maximum load makes the most efficient use of water and energy. For heavily soiled laundry, reduce the load size.

### 8.5 Removing Stains

Stubborn stains may not be removed by just water and detergent. It is therefore advisable to treat them prior to washing.

**Blood:** treat fresh stains with cold water. For dried stains, soak overnight in water with a special detergent then rub in the soap and water.

**Oil based paint:** moisten with benzine stain remover, lay the garment on a soft cloth and dab the stain; treat several times.

**Dried grease stains:** moisten with turpentine, lay the garment on a soft surface and dab the stain with the fingertips and a cotton cloth.

**Rust:** oxalic acid dissolved in hot water or a rust removing product used in cold water. Be careful with rust stains which are not recent since the cellulose structure will already have been damaged and the fabric tends to hole.

**Mould stains:** treat with bleach, rinse well (whites and fast coloureds only).

**Grass:** soap lightly and treat with bleach (whites and fast coloureds only).

**Ball point pen and glue:** moisten with acetone (\*), lay the garment on a soft cloth and dab the stain.

**Lipstick:** moisten with acetone (\*) as above, then treat stains with methylated spirits. Remove any residual marks from white fabrics with bleach.

**Red wine:** soak in water and detergent, rinse and treat with acetic or citric acid, then rinse. Treat any residual marks with bleach.

**Ink:** depending on the type of ink, moisten the fabric first with acetone (\*), then with acetic acid; treat any residual marks on white fabrics with bleach and then rinse thoroughly.

**Tar stains:** first treat with stain remover, methylated spirits or benzine, then rub with detergent paste.

(\*) do not use acetone on artificial silk.

## 8.6 Detergents Type And Quantity Of Detergent

Low sudsing detergent is required for this Washer-Dryer to prevent oversudsing problems, unsatisfactory washing result and harm to the machine.

Low sudsing detergents designed for front load washing machines are labelled "Front Loading", "high efficiency", "HE", such as Cold Power for Front Loaders or "Matic".

**Do not use wrong types of detergent, such as Top Loading, Handwash detergent or Soap-Based products in your frontload Washer-Dryer. This can result in excessive suds, longer cycle time, low spin speeds, poor rinsing and overloading of the motor.**

### Quantity of detergent to be used

The choice of detergent and use of correct quantities not only affects your wash performance, but also helps to avoid waste and protect the environment. Although biodegradable detergents contain substances which in large quantities can upset the delicate balance of nature.

The choice and quantity of detergent will depend on ;

- type of fabric (delicates, woollens, cottons, etc.) ;
- the colour of clothes ;
- size of the load ;
- degree of soil ;
- wash temperature ; and
- hardness of the water used.

Water hardness is classified by so-called "degrees" of hardness.

Information on hardness of the water in your area can be obtained from the relevant water supply company, or from your local authority.

You may have to try using the detergent quantity as per manufacturers' instructions then compare the wash result to the list below and adjust the amount of detergent for your future washes accordingly.

**Not enough detergent causes:**

- the washload to turn grey,
- greasy clothes.

**Too much detergent causes:**

- oversudsing,
- reduced washing effect,
- inadequate rinsing.

**Use less detergent if:**

- you are washing a small load,
- the laundry is lightly soiled,
- large amounts of foam during washing.

## 9. DRYING HINTS

### 9.1 Preparing The Drying Cycle

As a dryer, the appliance works on condensation principle.

Therefore, the water tap must be open and the drain hose must drain water into a sink or into the drain pipe, even during the drying cycle.

**ATTENTION!**

**Before starting the drying program. Make sure the load size does not exceed the maximum drying capacity of the machine. In order to obtain good performances. (Refer page 12)**

- Also, fabrics containing residue of setting lotions or hair sprays, nail solvents or similar solutions must not be machine dried to avoid formation of harmful vapours.

The detergent and any additives must be placed in the appropriate compartments of the dispenser drawer before starting the wash program.



**If using liquid detergents, a program without prewash must be selected.**

### 9.2 Laundry Not Suitable For Drying

- Particularly delicate items such as synthetic curtains, woollen and silk, garments with metal inserts, nylon stockings, bulky garments such as anoraks, bed covers, quilts, sleeping bags and duvets must not be machine dried.
- Avoid drying dark clothes with light coloured fluffy items such as towels as these can attract fluff.
- Remove the laundry when the appliance has finished drying.
- To avoid a static charge when drying is completed, use either a fabric softener when you are washing the laundry or a fabric conditioner specifically for tumble dryers.
- Garments padded with foam-rubber or materials similar to foam-rubber must not be machine dried; they represent a fire hazard.

### 9.3 Garment Labels

For drying, follow the indications given on the manufacturer's labels:



= May be tumble dried



= Drying at high temperature



= Drying at reduced temperature



= Do not tumble dry.

### 9.4 Drying Cycle Duration

The drying time may vary depending on:

- speed of the final spin;
- dryness level required (Extra dry, Cupboard dry, Iron dry);
- type of laundry;
- weight of the load.

The average drying time for a timed drying are indicated in the "Time Dry " option (see page 17). The experience will help you to dry your laundry in a more suitable way according to the different fabrics.

### 9.5 Additional Drying

































If the laundry is still damp at the end of the drying program, select a short drying cycle again.

 **WARNING!**

**Do not over dry the laundry in order to avoid creasing of fabrics or garments shrinking.**

## 10. INTERNATIONAL WASH CODE SYMBOLS

 These symbols appear on fabric labels, in order to help you choose the best way to treat your laundry.

|  |   |  |  |   |   |   |
|--|---|--|--|---|---|---|
| <br><b>Energetic wash</b> | <br>Max. wash temperature 95 °C    | <br>Max. wash temperature 60 °C   | <br>Max. wash temperature 40 °C   | <br>Max. wash temperature 30 °C                      | <br>Hand wash          | <br>DO NOT wash at all  |
| <br><b>Delicate wash</b>  |   | <br>Max. wash temperature 60 °C   |  <br>Max. wash temperature 40 °C | <br>Max. wash temperature 30 °C                      |   |   |
| <br><b>Bleaching</b>      | <br>Bleach in cold water           |  |  | <br>DO NOT bleach                                    |   |   |
| <br><b>Ironing</b>       | <br>Hot iron max. 200 °C          | <br>Warm iron max. 150 °C  | <br>Lukewarm iron max. 110 °C  | <br>DO NOT iron                                     |   |   |
| <br><b>Dry cleaning</b> | <br>Dry cleaning in all solvents | <br>Dry cleaning in perchlorethylene, petrol, pure alcohol, R 111 & R 113 |  | <br>Dry cleaning in petrol, pure alcohol and R 113 | <br>DO NOT dry clean |   |
| <br><b>Drying</b>       | <br>Flat                         | <br>On the line   | <br>On clothes hanger   | <br>High temperature                               | <br>Low temperature  | <br>DO NOT tumble dry |

# 11. CARE AND CLEANING

## **WARNING!**

You must **DISCONNECT** the appliance from the electricity supply, before you can carry out any cleaning or maintenance work.

### 11.1 External Cleaning

Clean the appliance only with soap and warm water. Fully dry all the surfaces.

## **CAUTION!**

**Do not use alcohol, solvents or chemical products.**

### 11.2 Descaling

The water we use normally contains lime. It is a good idea to periodically use a water softening powder in the machine.

Do this separately from any laundry washing, and according to the softening powder manufacturer's instructions.

This will help to prevent the formation of lime deposits.

### 11.3 After Each Wash

Leave the door open for a while. This helps to prevent mould and stagnant smells forming inside the appliance.

Keeping the door open after a wash will also help to preserve the door seal.

### 11.4 Maintenance Wash

With the use of low temperature washes it is possible to get a build up of residues inside the drum.

We recommend that a maintenance wash be performed on a regular basis.

#### **To run a maintenance wash:**

- The drum should be empty of laundry.
- Select the hottest Cottons wash program.
- Press Start/Pause to start the program.

### 11.5 Cleaning The Dispenser Drawer

The washing powder and additive dispenser drawer should be cleaned regularly.

Remove the drawer by pressing the catch downwards and by pulling it out.

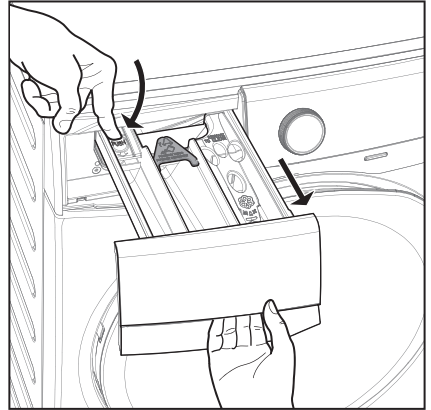

To aid cleaning, the top part of the additive compartment should be removed.

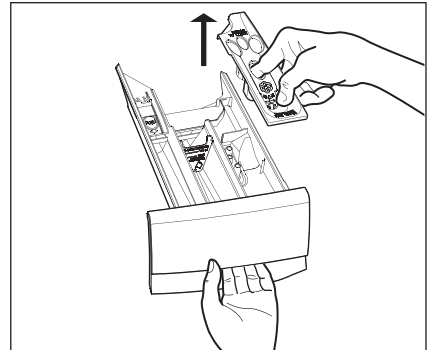

Flush it out under a tap to remove any traces of accumulated powder.

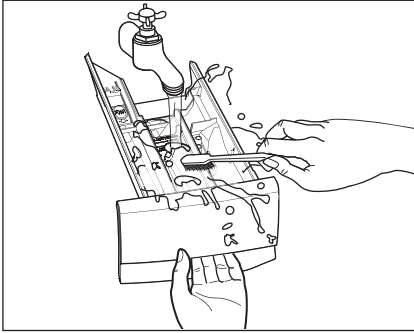

## 11.6 Cleaning The Drawer Recess

Having removed the drawer, use a small brush to clean the recess, ensuring that all washing powder residue is removed from the upper and lower part of the recess. Replace the drawer and run the rinse program without any clothes in the drum.

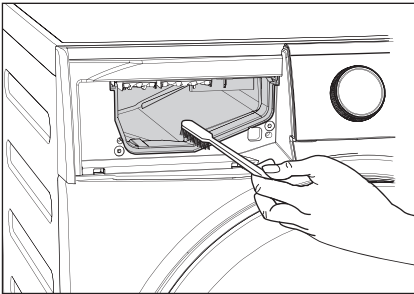

## 11.7 Cleaning The Pump

**i** Regularly examine the drain pump and make sure that it is clean.

**Clean the pump if:**

- The appliance does not drain the water.
- The drum cannot turn.
- The appliance makes an unusual noise because of the blockage of the drain pump.
- The display shows an alarm code because of the problem with water drain.

### **!** WARNING!

1. Disconnect the mains plug from the mains socket.
2. Do not remove the filter while the appliance is operating. Do not clean the drain pump if the water in the appliance is hot. The water must be cold before you clean the drain pump.

**To clean the drain pump:**

1. Open the drain pump door.

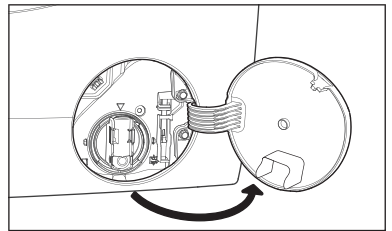
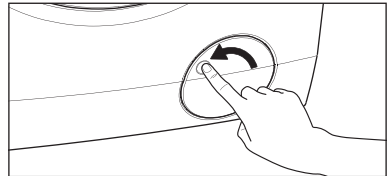

2. Place a suitable water container below the recess of the drain pump to collect the water that flows out.

Press the two levers and pull forward the drainage duct to let the water flow out.

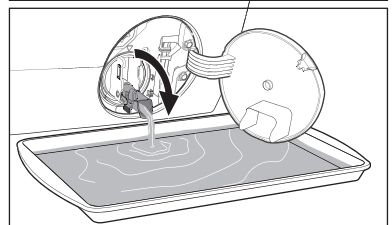
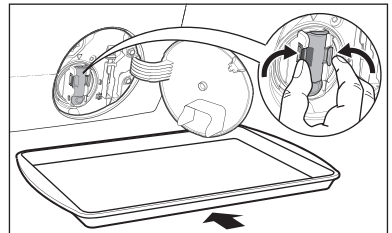

3. When the container is full of water, put the drainage duct back again and empty the container. Do step 2, 3 again and again until no more water flows out from the drain pump.

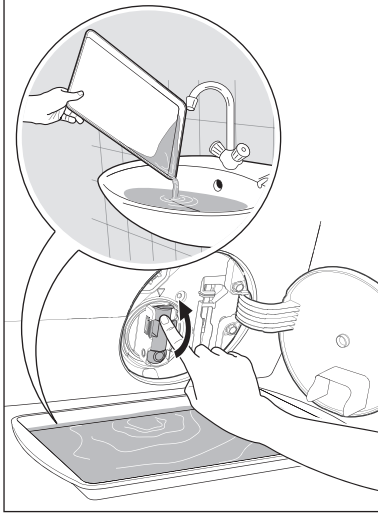

4. Push back the drainage duct and turn the filter counter-clockwise to remove it.

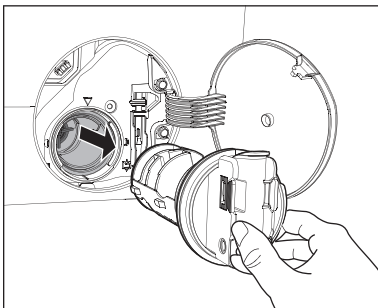
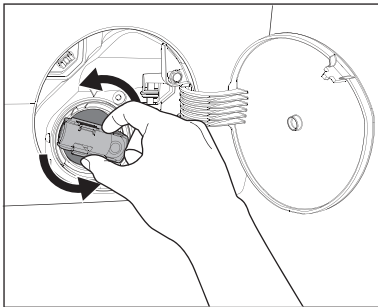

5. Remove fluff and objects from the pump (if there are any).

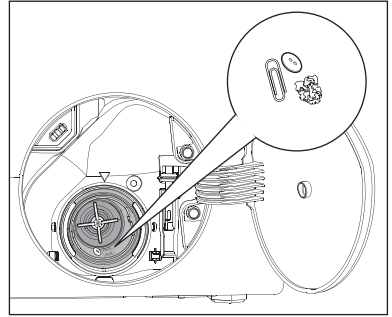

6. Make sure that the impeller of the pump can turn. If this does not occur, contact the service centre.

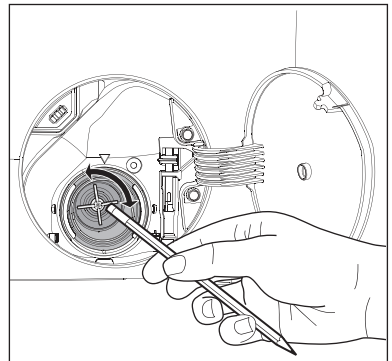

7. Clean the filter under the water tap.

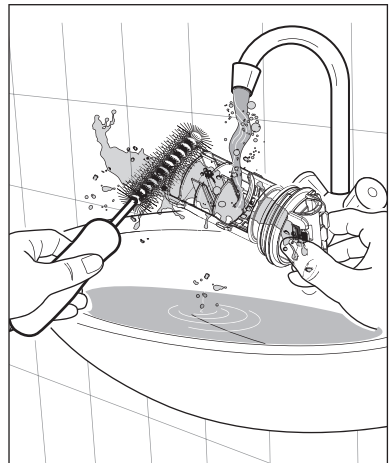



- Put the filter back into the housing with exposed section facing up. Make sure that you correctly tighten the filter to prevent leakages.

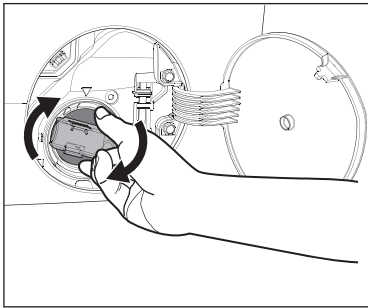
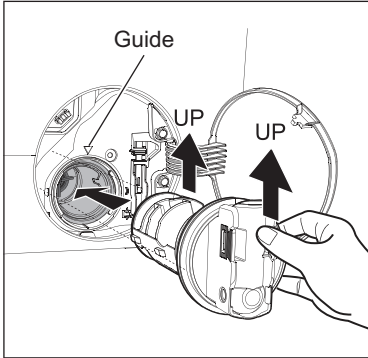

- Close the drain pump door.

## 11.8 Cleaning The Water Inlet Filter

If your water is very hard or contains traces of lime deposit, the water inlet filter may become clogged. It is therefore a good idea to clean it from time to time.

### To clean the water inlet filters:

- Close the water tap.
- Remove the water inlet hose from the water tap.

- Clean the filter in the inlet hose with a stiff brush.

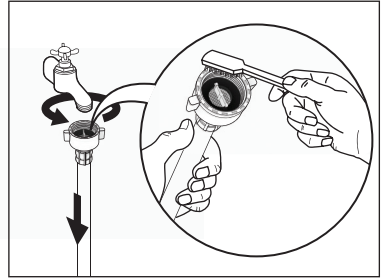

- Remove the inlet hose behind the appliance.

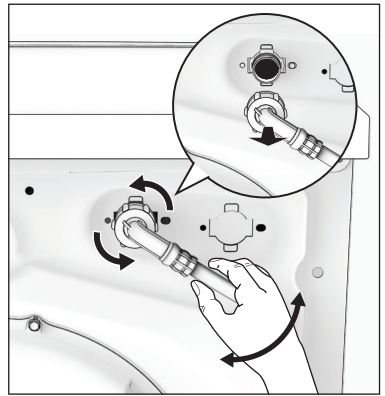

- Clean the filter in the valve with a stiff brush or a towel.

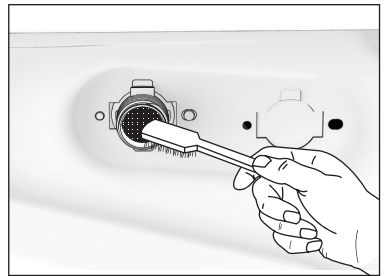

- Install the inlet hose again. Make sure that the couplings are tight to prevent leakages.
- Open the water tap.

## 11.9 Frost Precautions

If the appliance is installed in an area where the temperature can be less than 0 °C, remove the remaining water from the inlet hose and the drain pump.

### Emergency Drain

1. Disconnect the main plug from the main socket. Turn off the water tap.
2. Remove the water inlet hose.
3. Remove the drain hose from the rear support and unhook it from sink or spigot.

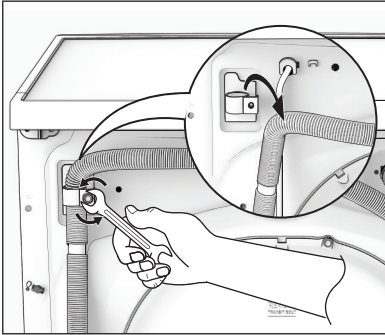

4. Put the end of the drain and inlet hose in a container. Let the water flow out of the hoses.

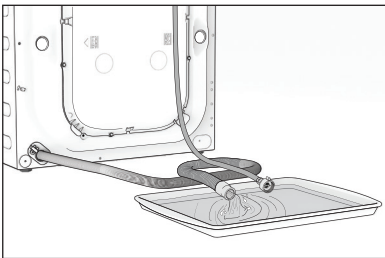

5. When no more water flows, install the inlet hose and the drain hose again.



#### NOTE

Make sure that the temperature is more than 0 °C before you use the appliance again.

# 12. TROUBLESHOOTING

## 12.1 Possible Failures

Certain problems are due to lack of simple maintenance or oversights, which can be solved easily without calling out an engineer.

Before contacting your local Service Centre, please check troubleshooting.

Once the problem has been eliminated, press the Start/Pause button to restart the program. If after all checks, the problem persists, contact your local Service Centre.



**WARNING!** Deactivate the appliance before you do the checks.

### Alarm Code:

|       |  |
|-------|--|
| E 10  | The appliance does not fill with water properly.   |
| E 20  | The appliance does not drain the water.  |
| E 40  | The appliance door is open or not closed correctly. Please check the door!                     |
| E H0  | The main supply is unstable. Wait until the main supply is stable.                             |
| E 9 1 | No communication between electronic elements of the appliance. Switch off and switch on again. |
| E R0  | No Registration Data found in machine or Server.   |

| Malfunction                                    | Possible cause   | Solution  |
|--|--|---|
| <b>Machine does not start:</b>                 | The door has not been closed. (Error code: E 40 )              | Close the door firmly.  |
|  | The plug is not properly inserted into the power socket.       | Insert the plug into the power socket.                                    |
|  | There is no power at the socket.                               | Please check your domestic electrical installation.                       |
|  | The Start/Pause touchpad has not been pressed.                 | Press the Start/Pause touchpad.   |
|  | The "Delay Start" has been selected.                           | If the laundry are to be washed immediately, cancel the "Delay Start".    |
|  | The Main supply is unstable. (If E H0 appears on the display.) | Wait until the main supply is stable. Appliance will start automatically. |
| <b>Machine does not fill the water:</b>        | The water tap is closed. (Error code: E 10 )                   | Open the water tap.   |
|  | The inlet hose is squashed or kinked. (Error code: E 10 )      | Check the inlet hose connection.  |
|  | The filter in the inlet hose is blocked. (Error code: E 10 )   | Clean the water inlet hose filter.  |
|  | The door is not properly closed. (Error code: E 40 )           | Close the door firmly.  |
| <b>Machine fills then empties immediately:</b> | The end of the drain hose is too low. (Error code: E 10 )      | Refer to relevant paragraph in "water drainage" section.                  |

| <b>Malfunction</b>                                  | <b>Possible cause</b>   | <b>Solution</b>   |
|---|---|---|
| <b>Machine does not empty and/or does not spin:</b> | The drain hose is squashed or kinked. (Error code: E20)   | Check the drain hose connection.  |
|   | The drain pump is clogged. (Error code: E20)  | Clean the drain filter.   |
|   | The option "Rinse Hold" has been selected.  | Press Start/Pause touchpad to drain the water or select spin program.                                     |
|   | The laundry is not evenly distributed in the drum.  | Pause the machine and redistribute laundry manually.  |
| <b>There is water on the floor:</b>                 | Too much detergent or unsuitable detergent (creates too much foam) has been used.   | Reduce detergent quantity and use correct type of detergent (refer page 27).                              |
|   | Check whether there are any leaks from one of the inlet hose fittings. It is not always easy to see this as the water runs down the hose; check to see if it is damp. | Check the water inlet hose connection.  |
|   | The drain hose is damaged.  | Call Service.   |
| <b>Unsatisfactory washing results:</b>              | Too little detergent or unsuitable detergent has been used.   | Increase detergent quantity or use different detergent (refer page 27).                                   |
|   | Stubborn stains have not been treated prior to washing.   | Use commercial products to treat the stubborn stains.   |
|   | The correct temperature was not selected.   | Check if you have selected the correct temperature.   |
|   | Excessive laundry load.   | Reduce load.  |
| <b>The door will not open:</b>                      | The program is still running.   | Wait until the end of cycle.  |
|   | There is water in the drum.   | You must drain the water to open the door (refer "Opening The Door" on page 22).                          |
|   | This problem may be caused by a failure of the appliance.   | Contact Service. If you need to open the door, please read carefully "Emergency door opening" on page 39. |
| <b>Machine vibrates or is noisy:</b>                | The transit bolts and packing have not been removed.  | Check the correct installation of the appliance.  |
|   | The support feet have not been adjusted.  | Check the correct levelling of the appliance.   |

| <b>Malfunction</b>                                    | <b>Possible cause</b>   | <b>Solution</b>  |
|---|---|--|
| <b>Machine vibrates or is noisy:</b>                  | The laundry is not evenly distributed in the drum.  | Pause the machine and redistribute laundry manually.   |
|   | There is very little laundry in the drum.   | Load more laundry.   |
|   | Unstable floors eg. wooden floors.  | Refer to relevant paragraph in "Positioning" section.  |
| <b>Cycle time longer than displayed:</b>              | Detergent over dose.  | Reduce the detergent quantity or use another one. (Refer page 27 "Detergents Type And Quantity Of Detergent"). |
|   | Machine unbalance.  | Redistribute laundry manually in the drum and start the spin phase again.                                      |
| <b>The cycle is shorter than the time displayed.</b>  | The appliance calculated a new time according to the laundry load.  |  |
| <b>Spinning starts late or machine does not spin:</b> | The electronic unbalance detection device has cut in because the laundry is not evenly distributed in the drum. The laundry is redistributed by reverse rotation of the drum.   | Pause the machine and redistribute laundry manually.   |
|   | This may happen several times before the unbalance disappears and normal spinning can resume. If, after 10 minutes, the laundry is still not evenly distributed in the drum, the machine will not spin. In this case, redistribute the load manually and select the spin program. |  |
| <b>Machine makes an unusual noise:</b>                | Machine not installed properly.   | Make sure the levelling of the appliance is correct. Refer to "Installation".                                  |
|   | Transit bolts or packaging not removed.   | Make sure that the packaging and/or the transit bolts are removed. Refer to "Unpacking".                       |
|   | The load may be too small.  | Add more laundry in the drum.  |
| <b>No water is visible in the drum:</b>               | Machines based on modern technology operate very economically using very little water without affecting performance.  |  |

| <b>Malfunction</b>   | <b>Possible cause</b>  | <b>Solution</b>   |
|--|--|---|
| <b>Machine does not dry or does not dry properly:</b>                              | The "Time Dry" or the "Dryness Level" degree has not been selected.  | Select the drying time or the dryness level degree.   |
|  | The water tap is not turned on.<br>(Error code: E 10 )   | Open the water tap.   |
|  | The drain filter is clogged.<br>(Error code: E 20 )  | Clean the drain filter.   |
|  | The machine is overloaded.   | Reduce the laundry load in the drum.  |
|  | The selected drying program, time or dryness level was not suitable for the laundry.   | Select the suitable drying program, time or dryness level for the laundry.                                      |
| <b>Display time is frozen at the end of drying cycle for more than 30 minutes:</b> | Machine is optimizing the drying cycle according to the laundry type and load size. It will vary for each kind of fabric as the water absorption is different. | This is a normal behavior of the machine and not a cause for concern as it does not compromise its performance. |
| <b>Remote function does not work:</b>  | Registration Data lost or damaged.<br>(Error Code: E R0 )  | Restart machine by turn Off and turn On again. If problem not solved, please contact Service Centre.            |

**i NOTE**

If you are unable to identify or solve the problem, contact our service centre. Before calling service centre, make a note of the model, serial number and purchase date of your machine: the Service Centre will require this information.

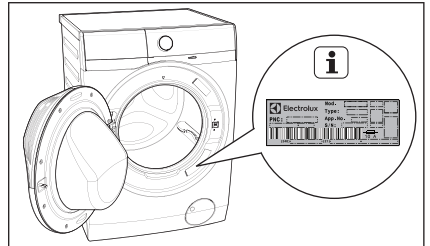

## 12.2 Emergency Door Opening

In case of power failure or appliance failure, the appliance door remains locked. The wash program continues when power is restored. If the door remains locked in case of failure, it is possible to open it using the emergency unlock feature.

**Before opening the door:**



### **WARNING!**

**Make sure that the water temperature and the laundry are not hot. Wait until they cool down if necessary.**

**Make sure that the water level inside the drum is not too high. If necessary, perform an Emergency Drain (see page 34).**

**Make sure that the drum is not rotating. Wait until the drum stops rotating if necessary.**

**To open the door proceed as follows:**

1. Press the On/Off button to switch the appliance off.
2. Disconnect the mains plug from the mains socket.
3. Open the filter cover.
4. Without touching the door. Insert a small flathead screw driver into the slot on emergency unlock strap (red strap) and pull down twice then pull the door open.  
Repeat if unsuccessful.

Note: Do not pull down emergency strap too hard.

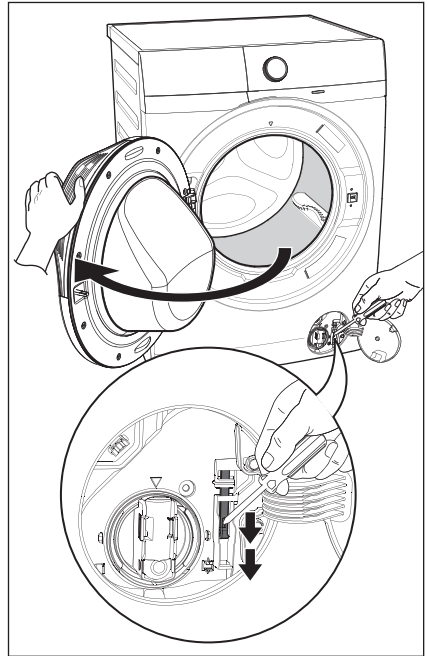

5. Take out the laundry.
6. Close the filter flap.

## 13. TECHNICAL DATA

|  |   |                             |                             |
|--|---|-----------------------------|-----------------------------|
| <b>Dimensions (Height / Width / Depth)</b>       |   | 85 X 60 X 65.9 cm           |                             |
| <b>Power supply (Voltage / Frequency)</b>        |   | 220-240 V~ / 50 Hz          |                             |
| <b>Total power absorbed</b>                      |   | Wash: 2100 W / Dry: 1500 W  |                             |
| <b>Water supply pressure (Maximum / Minimum)</b> |   | 0.8 MPa / 0.05 MPa          |                             |
| <b>Maximum dry clothes capacity</b>              | <b>Program</b>  | <b>Washing</b>              | <b>Drying</b>               |
|  | <b>Cottons</b>  | <b>Max.<sup>1)</sup> kg</b> | <b>Max.<sup>1)</sup> kg</b> |
|  | <b>Mixed</b>  | 4 kg                        | 3 kg                        |
|  | <b>Delicates</b>  | 4 kg                        | –                           |
|  | <b>Bedding</b>  | 3 kg                        | –                           |
|  | <b>Vapour Refresh</b>   | 1.5 kg                      | –                           |
|  | <b>Energy Saver</b>   | <b>Max.<sup>1)</sup> kg</b> | <b>Max.<sup>1)</sup> kg</b> |
|  | <b>App Program</b>  | –                           | –                           |
|  | <b>Spin</b>   | <b>Max.<sup>1)</sup> kg</b> | <b>Max.<sup>1)</sup> kg</b> |
|  | <b>Rinse + Spin</b>   | <b>Max.<sup>1)</sup> kg</b> | <b>Max.<sup>1)</sup> kg</b> |
|  | <b>Wool</b>  | 2 kg                        | 1 kg                        |
|  | <b>Quick 15</b>   | 1.5 kg                      | –                           |
|  | <b>Daily 39</b>   | 5.5 kg                      | –                           |
| <b>Full Wash 60</b>                              | <b>Max.<sup>1)</sup> kg</b>   | 4 kg                        |                             |
| <b>WashDry 60</b>                                | 1 kg  | 1 kg                        |                             |
| <b>Favourite</b> ☆                               | –   | –                           |                             |
| <b>Spin speed (Maximum / Minimum)</b>            |   | 1400 rpm / 400 rpm          |                             |

1) Maximum capacity depended on the model of the Washer Dryer (see defined on the control panel).

## 14. INSTALLATION

### 14.1 Unpacking

#### CAUTION!

All transit bolts and packing must be removed before using the appliance.

You are advised to keep all transit devices so that they can be refitted if the machine ever has to be transported again.

1. Use gloves. Cut and remove four cut out straps as shown.

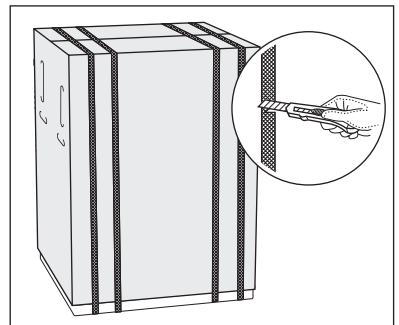



2. Remove the carton box. Remove the polystyrene packaging materials.  
Remove the plastic bag which cover the machine.

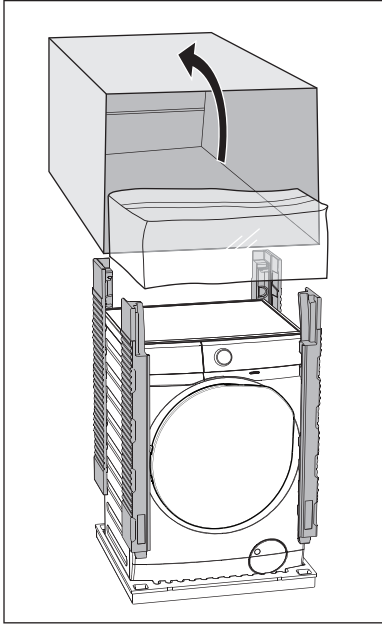

3. Open the door. Remove the polystyrene piece from the door seal and all the items from the drum.

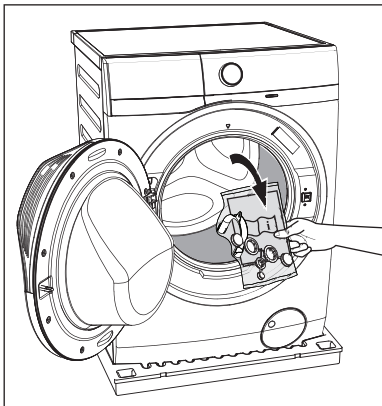

4. Put one of the polystyrene packaging elements on the floor behind the appliance. Carefully put down the appliance with the rear side on it. Make sure not to damage the hoses.

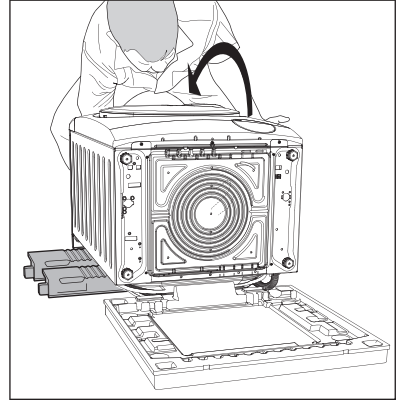

5. Remove the polystyrene base.

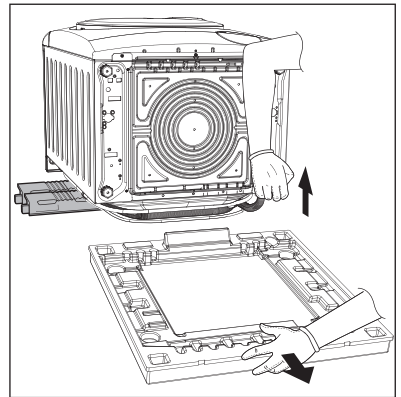

6. Pull up the appliance in vertical position.  
7. Remove the power supply cable and the drain and inlet hoses from the hose holders (A) on the rear of the appliance.

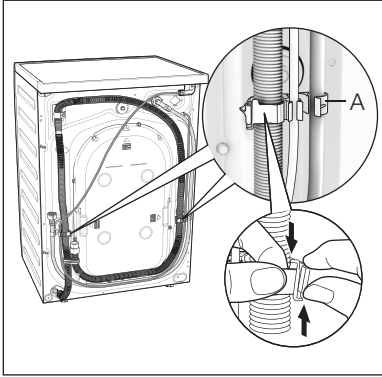

- 8. Remove the three transit bolts.
- 9. Pull out the plastic spacers.

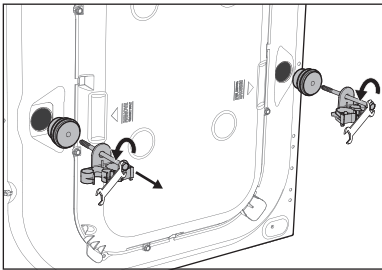
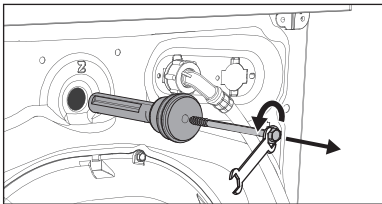

- 10. Put the plastic caps in the holes (X3). You can find these caps in the user manual bag.

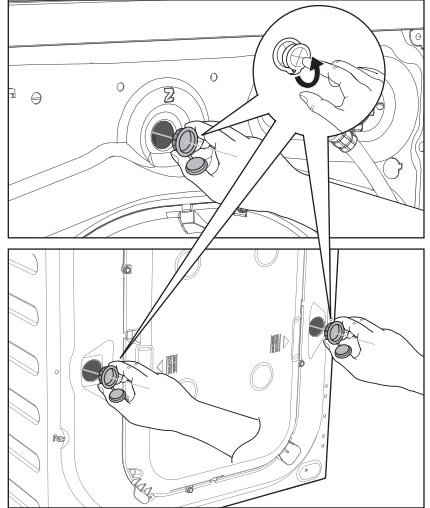
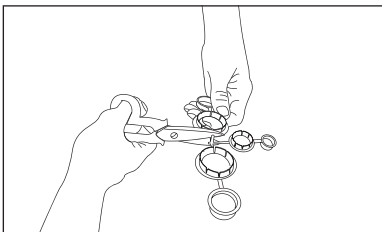

## 14.2 Positioning

It is important that your Washer-Dryer stands firm and leveled on the floor to ensure correct operation. The appliance must not be installed behind a lockable door, a sliding door or a door with a hinge on the opposite side to avoid restricting the Washer-Dryer door.

Use a spirit level on the top and side of the Washer-Dryer to check the levels.

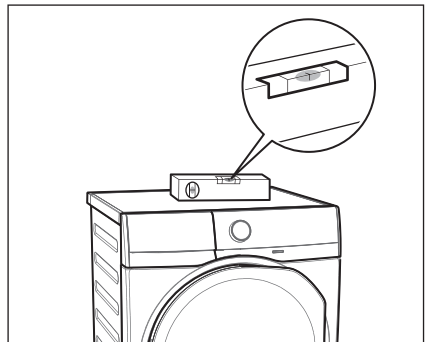

If you do not have a spirit level, as a guide use the edge of a door frame, cupboard or bench to check that the Washer-Dryer is leveled.

Loosen or tighten the feet to adjust the level. A correct adjustment of the appliance level prevents vibration, noise and the movement of the appliance when in operation.

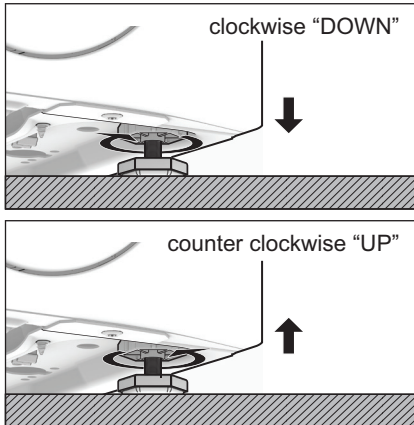

When the Washer-Dryer is levelled, try to rock it from corner to corner. If it does rock, adjust the legs again until it is levelled and does not rock.

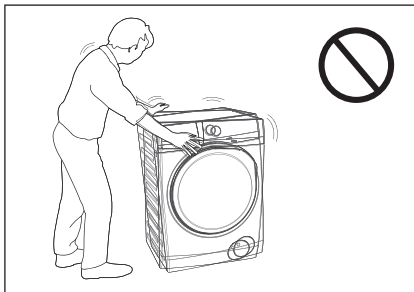

Never place cardboard, wood or similar materials under the machine to compensate for any unevenness in the floor. Install the machine on a flat hard floor. Make sure that air circulation around the machine is not impeded by carpets, rugs etc.

Check that the machine does not touch the wall or cupboard units.

### 14.3 Water Inlet

Connect the water inlet hose to a tap with 3/4" BSP thread.

Use the hose supplied with the Washer-Dryer. **DO NOT USE OLD HOSES.**

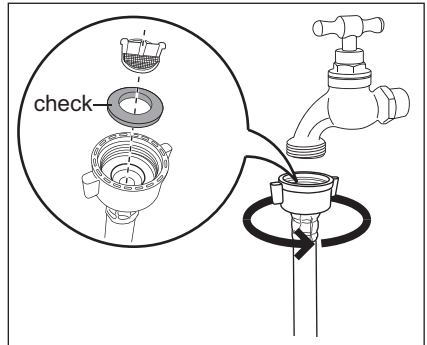

The inlet hose must not be lengthened. If it is too short and you do not wish to move the tap, you will have to purchase a new, longer hose specially designed for this type of use.

Loosen the ring nut to angle the hose to the left or right depending on the position of your water tap. Do not place the inlet hose downwards. After positioning the inlet hose, be sure to tighten the ring nut again to prevent leaks.

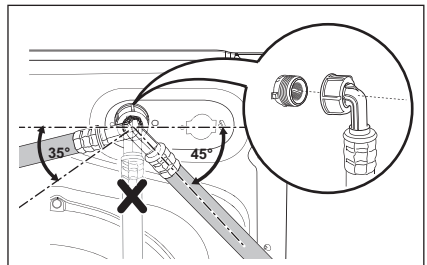

### 14.4 Water Drainage

The end of the drain hose can be positioned in three ways:

- **Hooked over the edge of a sink**, using the plastic hose guide supplied with the machine.

**Fitting Hose Guide**

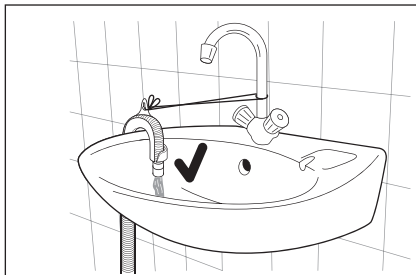
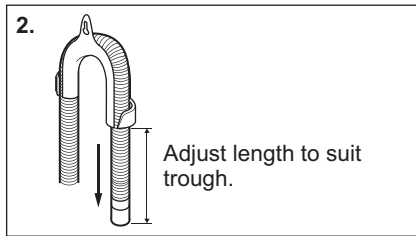
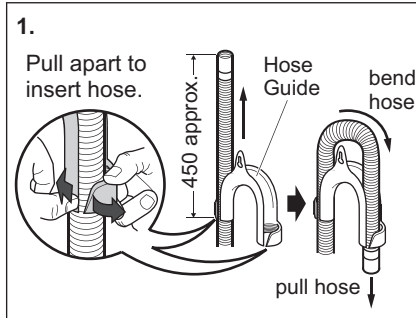

In this case, make sure the end cannot come unhooked when the machine will be emptied. This could be done by tying it to the tap with a piece of string or attaching it to the wall.

• **In a sink, drain pipe branch.**

This branch must be above the trap so that the bend is at least 60 cm above the ground.

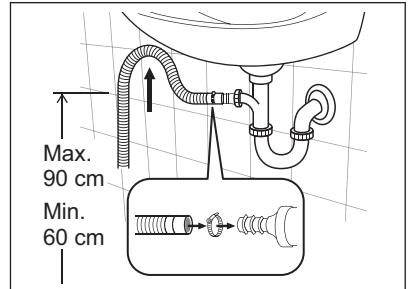

Push the drain hose onto the spigot and secure with a clamp, ensure a loop is formed in the drain hose to prevent waste from the sink entering the appliance.

• **Directly into a drain pipe, at a height of not less than 60 cm and not more than 90 cm.**

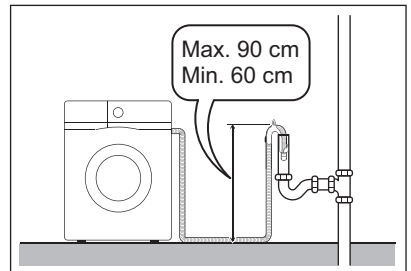

The end of the drain hose must always be ventilated, i.e. the inside diameter of the drain pipe must be larger than the outside diameter of the drain hose.

The drain hose must not be twisted or curled. Run it along the floor; only the part near the drainage point must be raised.

For the correct functioning of the machine, the drain hose must remain hooked on the proper support piece situated on the top part of back side of the appliance.

## 14.5 Electrical Connection

This machine is designed to operate on a 220-240 V, single-phase, 50 Hz supply.

**“An incorrect power supply may void your warranty.”**

Check that your domestic electrical installation can take the maximum load required (refer TECHNICAL DATA), also taking into account any other appliances in use.



**CAUTION!**  
Connect the machine to an earthed socket outlet.



The manufacturer declines any responsibility for damage or injury through failure to comply with the above safety precaution.



Should the appliance power supply cable need to be replaced, this shall be carried out by our Service Centre.

When the appliance is installed, the power supply cable must be easily accessible.

## 15. ENVIRONMENT CONCERNS

### 15.1 Packaging Materials



The materials marked with the symbol  are recyclable.

>PE<=polyethylene

>PS<=polystyrene

>PP<=polypropylene

This means that they can be recycled by disposing them properly in appropriate collection containers.

### 15.2 Old Machine

Use authorized disposal sites for your old appliance. Help to keep your country tidy!

The symbol  on the product or on its packaging indicates that this product may not be treated as household waste.

Instead it shall be handed over to the applicable collection point for the recycling of electrical and electronic equipment. By ensuring this product is disposed of correctly, you will help prevent potential negative consequences for the environment and human health, which could otherwise be caused by inappropriate waste handling of this product.

For more detailed information about recycling of this product, please contact your local city office, your household waste disposal service or the shop where you purchased the product.

### 15.3 Ecological Hints

To save water, energy and to help protect the environment, we recommend that you follow these tips:

- Normally soiled laundry may be washed without prewashing in order to save detergent, water and time (the environment is protected too!).
- The machine works more economically if it is fully loaded.
- With adequate pre-treatment, stains and limited soiling can be removed; the laundry can then be washed at a lower temperature.
- Measure out detergent according to the water hardness, the degree of soiling and the quantity of laundry being washed.

## 16. WI-FI CONNECTIVITY SETUP

 “The software in this product contains components that are based on free and open source software. Electrolux gratefully acknowledges the contributions of the open software and robotics communities to the development project. To access the source code of these free and open source software components whose license conditions require publishing, and to see their full copyright information and applicable license terms, please visit: <http://electrolux.opensourcerepository.com> (folder NIU5)”

This chapter describes how to connect the smart appliance to the Wi-Fi network and to link it to a mobile devices.

By this functionality you can monitor and control your laundry appliance from your mobile devices.

To connect the appliance to enjoy the full range of features and services you need:

- Wireless network at home with internet connection enabled.
- Mobile device connected to wireless network.

|                                |   |
|--------------------------------|---|
| <b>Frequency/<br/>Protocol</b> | <b>Wi-Fi:</b> 2.4 GHz / 802.11 bgn                      |
|                                | <b>Wi-Fi:</b> 5 GHz / 802.11an<br>(for indoor use only) |
| <b>Max Power</b>               | <b>Bluetooth Low Energy<br/>5.0:</b> 2.4 GHz / DSSS     |
|                                | <b>Wi-Fi 2.4 GHz:</b> <20 dBm                           |
|                                | <b>Wi-Fi 5 GHz:</b> <23 dBm                             |
|                                | <b>Bluetooth Low Energy<br/>5.0:</b> <20 dBm            |
| <b>Encryption</b>              | WPA, WPA2   |

### 16.1 Download and installing and configuring “Electrolux Life” App\*.





1. Go to the App Store/Play Store on your smart device.



2. Download and install App “Electrolux Life”.



\* Minimum requirements: iPhone6/iOS 9.3/ Android 5.1 and above. You will need to install the Electrolux Life App, create an Electrolux account and accept the Terms and Conditions and Electrolux’s Privacy Policy in the App to use the connected features of the laundry appliance. Internet and Wi-Fi connections are required to use the full features of the App and the laundry appliance. Minimum requirements, Apps and services are subject to change without notice.

3. Create an Electrolux account. You can only create one Electrolux account per product. This account can be shared across multiple devices.
4. Setting up your Washing Machine. Make sure your machine is plugged in and operating normally, stand near it with your smart device. Tap on “Appliances” at the bottom of the home screen. Tap on “Add Appliance” and follow the prompts on screen.
  - \* Setup will take several minutes depending on your network speed.
5. Turning on your Washing Machine Wi-Fi. Initially your machine creates its own Wi-Fi network to assist in setting up. After setup this network disappears and your machine will connect to your home Wi-Fi network. Press and hold  Remote touch button for 3 seconds. The text  pop up for about 5 seconds and the icon  starts flashing and wireless module begins starting up. It may takes about 45 seconds before it is ready. When the wireless module is ready, the text  (Access Point) is on to inform you, that the access point will be open for about 3 minute.
6. Connect your Washing Machine:
  - iOS**  
Tap the home button to exit the app. Go to “Settings” on your phone and select “Wi-Fi”. Select your Washing Machine’s Wi-Fi



network. It is the one that begins with “AJ-” – (it may take a few moments to appear). Tap the home button to exit your phone settings and then return to the Electrolux Life App.



Wait for confirmation of connection which may take up to a minute before proceeding to the next step.

 For iOS devices, you will then be prompted go to “SETTINGS” on your phone and select your Home Wi-Fi, then return to the Electrolux Life App.

### Android

For Android devices, select your Washing Machine’s Wi-Fi network from the drop-down box.

7. Connect your Washing Machine to your home Wi-Fi.  
You’ll need to select your Wi-Fi network name and input your password.  
If the connectivity is configured,  (Access Point) symbol is off and the icon  will stop blinking and lit steadily to confirm that the configuration was successful  
Connection success!

 Every time you switch the Washing Machine on, the machine takes 45 seconds to connect to the network automatically. When the  indicator stops blinking the connection is ready.



Please proceed to the next screen to register the Washing Machine.

8. Product registration; Simply add your Washing Machine’s name and the purchase date.

### Congratulations!

Now you’re all set up. You can start exploring the Electrolux Life App.

### To switch the wireless connection off,

Press and hold  Remote touch button for 3 seconds until the first acoustic signal:  appears on the display.

To remove the wireless credentials,

Press and hold  Remote touch button for 10 seconds until the second acoustic signal:

— — — appears on the display.



 If you switch the machine off and on again, the wireless connection is automatically off.

## 16.2 Remote Start



When the App is installed and the wireless connection is complete, you can start and stop a program remotely by activate remote start.

 The Remote Control activates automatically when you press the Start/Pause button to start the program, but it is also possible to start a program.

### Activate Remote Start

1. Press the  Remote button and the indicator  appears on the display.
2. Press the Start/Pause button to activate the Remote Start.  
Now it is possible to start the program remotely.

### Deactivate Remote Start

Press the  Remote touch button. The  icon is off and the remote start is deactivated.

 If the door is unlock, the Remote Start is deactivated.

## INFORMASI PENTING YANG DAPAT MEMENGARUHI GARANSI PRODUSEN ANDA

Anda harus mematuhi petunjuk penggunaan dalam panduan ini demi kesehatan dan keselamatan. Tidak mematuhi persyaratan dalam panduan ini dapat mengakibatkan cedera badan, kerusakan properti dan Anda tidak dapat mengajukan klaim berdasarkan garansi produsen Electrolux yang disertakan dengan produk Anda. Produk harus digunakan, dipasang dan dioperasikan sesuai dengan panduan ini. Anda mungkin tidak dapat mengklaim garansi produsen Electrolux jika ada kesalahan pada produk Anda karena tidak mematuhi panduan ini.

## WE'RE THINKING OF YOU

Terima kasih telah membeli peralatan Electrolux. Anda telah memilih produk yang menghadirkan pengalaman profesional dan inovasi selama beberapa dekade. Cerdas dan bergaya, didesain dengan memperhatikan Anda. Jadi, kapan pun Anda menggunakannya, Anda dapat merasa tenang bahwa Anda akan mendapatkan hasil yang hebat setiap saat. Selamat datang di Electrolux.

**Kunjungi situs web kami untuk:**





Mendapatkan saran yang bermanfaat, brosur, pemecahan masalah, informasi layanan: **www.electrolux.co.id**

## KEPEDULIAN DAN LAYANAN PELANGGAN

Kami menyarankan penggunaan suku cadang asli. Ketika menghubungi Servis, pastikan Anda telah menyediakan data berikut ini. Informasi ini bisa ditemukan di rating plate. Model, PNC, Nomor Seri.

 Informasi Keselamatan Peringatan / Perhatian.

 Informasi Umum dan kiat-kiat.

 Informasi lingkungan.

**Dapat berubah tanpa pemberitahuan.**

## DAFTAR ISI

|                                     |   |
|-------------------------------------|---|
| 1. INFORMASI KESELAMATAN            | 3. PANEL KONTROL  |
| 1.1 Syarat Penggunaan ..... 50      | 3.1 Deskripsi Panel Kontrol ..... 57                                  |
| 1.2 Keselamatan Anak ..... 50       | 3.2 Bagan Program ..... 58  |
| 1.3 Keamanan Umum ..... 51          | 3.3 Opsi Bisa Dikombinasikan ..... 60                                 |
| 1.4 Pemasangan ..... 52             | 3.4 Opsi ..... 60   |
| 1.5 Penggunaan ..... 52             | 3.5 Pengaturan ..... 64   |
| 2. DESKRIPSI PRODUK                 | 3.6 Tombol Sentuh Mulai/Jeda (▷  ) dan Tambahkan Pakaian (↻) ..... 65 |
| 2.1 Komponen ..... 54               | 4. SEBELUM MENGGUNAKAN  |
| 2.2 Aksesori ..... 55               | PERTAMA KALI ..... 66   |
| 2.3 Perangkat Sensor Beban ..... 56 |   |



5. PENGGUNAAN SEHARI-HARI (hanya)

- 5.1 Memuat Cucian ..... 66
- 5.2 Menggunakan Deterjen dan Aditif. 67
- 5.3 Pengaturan Opsi ..... 68
- 5.4 Memulai Program (▷||) ..... 68
- 5.5 Menyela Program..... 68
- 5.6 Mengubah Program ..... 68
- 5.7 Mengubah Opsi..... 68
- 5.8 Membuka Pintu ..... 69
- 5.9 Di Akhir Program..... 69
- 5.10 Ketika Program Pencucian Selesai, Tapi masih tersisa air di Tabung ..... 69
- 5.11 Otomatis Mati Fungsi ..... 70

6. PENGGUNAAN SEHARI-HARI - PENDERINGAN (hanya)..... 70

7. PENGGUNAAN SEHARI-HARI - CUCI & PENDERINGAN (Non-Stop Program)

- 7.1 Program Cuci + Opsi “Dryness Level”..... 71
- 7.2 Program Cuci + Opsi “Time Dry”  ..... 71

8. PETUNJUK MENCUCI

- 8.1 Memilah Cucian ..... 72
- 8.2 Suhu..... 72
- 8.3 Sebelum Memasukkan Cucian ... 72
- 8.4 Beban Maksimal..... 73
- 8.5 Membersihkan Noda..... 73
- 8.6 Jenis Deterjen dan Jumlah Deterjen..... 74

9. PETUNJUK PENDERINGAN

- 9.1 Mempersiapkan Siklus Penderingan ..... 75
- 9.2 Cucian Tidak Cocok Untuk Penderingan..... 75
- 9.3 Garment Labels..... 75
- 9.4 Penderingan Siklus Durasi..... 75
- 9.5 Penderingan Tambahan..... 75

10. SIMBOL KODE CUCI INTERNASIONAL ..... 76

11. MERAWAT DAN MEMBERSIHKAN

- 11.1 Pembersihan Luar ..... 76
- 11.2 Membersihkan Kerak ..... 76
- 11.3 Setelah Setiap Kali Mencuci..... 76
- 11.4 Pencucian Perawatan ..... 77
- 11.5 Membersihkan Laci Dispenser ..... 77
- 11.6 Membersihkan Laci Penyimpanan.. 77
- 11.7 Membersihkan Pompa..... 77
- 11.8 Membersihkan saringan Masukan Air..... 79
- 11.9 Pencegahan Bunga Es..... 80

12. PEMECAHAN MASALAH

- 12.1 Kemungkinan Masalah..... 81
- 12.2 Membuka Pintu Pada Keadaan Darurat..... 85

13. DATA TEKNIS ..... 86

14. PEMASANGAN

- 14.1 Membongkar Kemasan ..... 86
- 14.2 Penempatan ..... 88
- 14.3 Masukan Air..... 89
- 14.4 Pembuangan Air..... 89
- 14.5 Sambungan Listrik ..... 91

15. KEPEDULIAN LINGKUNGAN

- 15.1 Bahan Kemasan ..... 92
- 15.2 Mesin Lama ..... 92
- 15.3 Petunjuk Ekologis..... 92

16.  SETELAN KONEKSI WI-FI..... 93

- 16.1 Menginstal dan mengkonfigurasi aplikasi “Electrolux Life” ..... 93
- 16.2  Remote Start (Mulai Jarak Jauh)..... 95

# 1. INFORMASI KESELAMATAN

## 1.1 Syarat Penggunaan

Peralatan ini dimaksudkan untuk digunakan di rumah tangga dan penggunaan serupa seperti:

- wilayah dapur staf di pertokoan, perkantoran dan lingkungan kerja lainnya;
- rumah-rumah pertanian;
- oleh klien di hotel, motel, dan lingkungan tempat tinggal lainnya;
- lingkungan tipe bed and breakfast;
- tempat penggunaan umum di apartemen atau flat atau di toko cuci baju.

 **PERINGATAN!** Peralatan ini tidak boleh disuplai dengan perangkat switch eksternal, seperti penghitung waktu, atau dihubungkan dengan sirkuit yang secara berkala dinyalakan/dimatikan oleh perangkat.

Demi keselamatan Anda dan untuk menjamin penggunaan yang benar, sebelum memasang dan menggunakan alat untuk pertama kalinya, bacalah buku petunjuk ini dengan seksama, termasuk semua petunjuk dan peringatannya.

Untuk menghindari kesalahan dan kecelakaan yang tidak perlu, sangatlah penting untuk memastikan bahwa semua orang yang menggunakan alat ini betul-betul memahami semua fitur pengoperasian dan keselamatan.

Simpanlah petunjuk ini dan pastikan selalu disertakan dengan alat jika alat ini dipindahkan atau dijual, agar siapa pun yang menggunakannya akan mengetahui informasi mengenai cara menggunakan alat dengan benar dan informasi tentang keselamatan.

## 1.2 Keselamatan Anak

- Mesin Cuci - Pengering ini tidak ditujukan untuk digunakan oleh anak-anak atau orang yang memiliki keterbatasan fisik tanpa pengawasan.

- Anak-anak harus diawasi agar mereka tidak bermain-main dengan alat ini.
- Komponen pengemas (misalnya lapisan plastik, polistiren) dapat berbahaya bagi anak-anak - bahaya tercekik karena kurang oksigen! Jauhkan benda-benda tersebut dari jangkauan anak-anak.
- Simpanlah deterjen di tempat yang aman dan jauh dari jangkauan anak-anak.
- Jangan sampai ada anak kecil atau binatang peliharaan masuk ke dalam tabung.
- Mesin Cuci - Pengering ini menyediakan pilihan pengunci tombol (  ), untuk mencegah anak-anak bermain panel pengatur (lihat halaman 64).

### 1.3 Keamanan Umum

- Mengubah spesifikasi atau berusaha untuk memodifikasi produk ini dengan cara apa pun adalah hal yang berbahaya.
- Selama program cuci dengan suhu tinggi dan selama siklus pengeringan, pintu kaca dapat menjadi panas. Jangan menyentuh pintu!
- Jangan sampai ada binatang peliharaan kecil masuk ke dalam tabung. Untuk menghindari hal ini, periksa tabung sebelum Anda menggunakan alat.
- Jangan memasukkan benda apa pun seperti koin, peniti, paku, sekrup, batu atau benda keras dan benda tajam lainnya ke dalam mesin karena dapat menyebabkan kerusakan parah.
- Cucilah barang-barang kecil, seperti kaos kaki, renda, sabuk yang bisa dicuci, dsb. di dalam kantung atau sarung bantal, karena benda-benda tersebut kemungkinan bisa menyusup ke dalam bak dan ke tabung bagian dalam.
- Gunakan pelembut dan deterjen sebanyak yang disarankan saja. Dapat terjadi kerusakan pada kain atau alat apabila Anda menggunakannya secara berlebihan. Baca rekomendasi jumlah cucian yang dianjurkan oleh produsen.
- Jangan menggunakan Mesin Cuci - Pengering ini untuk mencuci benda-benda dengan kawat, bahan tanpa jahitan atau bahan yang sobek.
- Selalu cabut steker dan tutup keran air setelah Anda menggunakan, membersihkan dan merawat mesin.
- Alat ini tidak ditujukan untuk digunakan oleh orang (termasuk anak-anak) yang memiliki keterbatasan kemampuan secara fisik, inderawi atau keterbelakangan mental, atau orang yang kurang berpengalaman dan kurang berpengetahuan, kecuali mereka telah mendapatkan pengarahan atau petunjuk mengenai cara penggunaan oleh orang yang bertanggung jawab terhadap keselamatannya.

- Dalam keadaan apapun, jangan berusaha memperbaiki mesin sendiri. Perbaikan yang dilakukan oleh orang yang tidak berpengalaman dapat menyebabkan cedera atau kerusakan parah. Hubungi Pusat Layanan setempat. Selalu gunakan suku cadang asli.

## 1.4 Pemasangan

- Mesin ini berat. Berhati-hatilah apabila memindahkan mesin.
- Setelah membuka kemasan, periksalah apakah mesin tidak rusak. Jika ragu-ragu, jangan menggunakan mesin, namun hubungi Pusat Layanan setempat.
- Semua baut kemasan dan baut transit harus dikeluarkan sebelum mesin ini digunakan. Jika hal ini tidak dipatuhi, bisa terjadi kerusakan parah pada produk dan komponennya. Lihat bagian terkait di buku petunjuk.
- Setelah memasang mesin, periksa apakah mesin berdiri di atas selang masukan air dan selang pembuangan air. Periksa juga apakah bagian tutup atas tidak menekan kabel listrik.
- Jika mesin ditempatkan di lantai berkarpet, sesuaikan kaki-kaki mesin agar sirkulasi udara lancar.
- Selalu pastikan tidak ada selang air dan sambungannya yang bocor setelah mesin dipasang.
- Setiap pekerjaan yang berkaitan dengan pipa air yang diperlukan untuk memasang mesin ini harus dilakukan oleh tukang ledeng yang berpengalaman.
- Setiap pekerjaan yang berkaitan dengan listrik yang diperlukan untuk memasang mesin ini harus dilakukan oleh tukang listrik yang berpengalaman.



**Singatan listrik dapat terjadi! Jika mesin tidak dihubungkan ke stopkontak ber-arde. Jangan sentuh pakaian yang basah.**



**Untuk alasan keamanan jangan gunakan adaptor ganda, kabel ekstensi dan adaptor multi steker.**

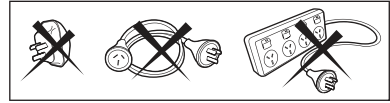

## 1.5 Penggunaan

- Cucilah bahan kain yang memang dirancang untuk dicuci oleh mesin. Patuhi selalu petunjuk pada label pakaian.
- Jangan membebani mesin secara berlebihan. Lihat bagian terkait di buku petunjuk.
- Sebelum mencuci, pastikan semua kantong baju dikosongkan dan kancing serta ritsleting ditutup. Jangan mencuci barang-barang dari kain yang sudah usang atau robek dan bersihkan noda seperti cat, tinta, karat dan rumput sebelum mencuci. Baju dalam (BH) yang berkawat TIDAK BOLEH dicuci dalam mesin.
- Pakaian yang sudah terkena produk bahan bakar yang mudah menguap tidak boleh dicuci dalam mesin. Jika menggunakan cairan pembersih yang mudah menguap, harap Anda pastikan bahwa cairan sudah dihilangkan dari pakaian sebelum dimasukkan ke dalam mesin.
- Jangan sekali-kali menarik kabel listrik untuk melepaskan steker dari stopkontak; selalu pegang dan cabut stekernya.
- Jangan sekali-kali menggunakan Mesin Cuci - Pengereng jika kabel listrik, panel kontrol, permukaan atau alas kerja mesin rusak sehingga Anda dapat menjangkau bagian dalam Mesin Cuci - Pengereng.
- Beberapa duvet (comforter) dan selimut bulu harus dicuci/dikeringkan dalam mesin cuci khusus di toko, karena ukurannya besar. Tanyakan kepada produsen mengenai item tersebut sebelum mencuci/mengeringkannya dalam mesin cuci di rumah.

- Pengguna harus selalu memeriksa dan memastikan bahwa tidak ada pemantik gas api (sekali pakai atau lainnya) yang tertinggal dalam pakaian mereka.
- Jangan sekali-kali menggunakan pengering dengan pemanas pada bahan yang sudah terkena bahan kimia seperti cairan pembersih kering. Bahan ini mudah meletup dan dapat menyebabkan ledakan. Gunakan pengering dengan pemanas hanya pada bahan yang sudah dicuci dengan air atau yang perlu diangin-anginkan.
- Jangan meninggalkan alat penyaluran deterjen yang terbuat dari plastik di dalam drum sewaktu siklus pengeringan, karena plastik yang digunakan tidak dirancang untuk tahan terhadap panas. Jika ingin mencuci sampai kering, Anda harus menggunakan laci penyaluran deterjen biasa.
- Jika kain yang terkena minyak sayur atau minyak atau terkontaminasi produk perawatan rambut berada di dalam mesin cuci-pengering, kain tersebut harus dicuci dulu dalam air panas dengan deterjen ekstra - ini akan mengurangi, tapi tidak mengatasi bahaya. Siklus mesin cuci-pengering 'cool down [pendinginan]' digunakan untuk mengurangi suhu kain. Kain tidak boleh dikeluarkan dari mesin cuci-pengering atau ditumpuk atau disusun saat panas.
- Kain yang sebelumnya telah dibersihkan, dicuci, direndam di dalam pelarut cuci kering, atau ternoda oleh bensin, atau zat mudah terbakar atau meledak tidak boleh ditempatkan di dalam mesin cuci-pengering.
- Zat yang sangat mudah terbakar yang umumnya digunakan dalam lingkungan rumah tangga meliputi aseton, alkohol denaturasi, bensin, minyak tanah, penghilang noda (beberapa merek), terpenten, lilin, dan penghilang lilin.



#### **AWAS!**

- Jangan sekali-kali menghentikan alat ini sebelum akhir siklus pengeringan, kecuali jika semua cucian segera dikeluarkan dan ditekankan agar panasnya hilang.
- Jangan keringkan pakaian di dalam mesin cuci-pengering dengan pelarut cuci kering. Juga jangan gunakan produk pelembut/pengharum cucian selama siklus pengeringan.
- Bahan yang berisi karet busa (juga dikenal sebagai busa lateks) atau bahan seperti karet bertekstur serupa tidak dapat dikeringkan di dalam mesin cuci-pengering dalam pengaturan panas.
- Bahan karet busa, jika dipanaskan, mengikatkan api karena pembakaran spontan.
- Pelembut kain atau produk serupa tidak boleh digunakan dalam mesin cuci-pengering untuk menghilangkan efek listrik statis kecuali praktik ini secara spesifik dianjurkan oleh produsen produk atau pelembut kain.

#### **Untuk meminimalkan risiko kebakaran dalam mesin cuci-pengering, hal berikut ini harus dipatuhi:**

- Bahan yang ternoda atau terpercik minyak sayur atau minyak goreng bisa menimbulkan bahaya kebakaran dan jangan ditaruh di dalam mesin cuci-pengering. Bahan yang terkena minyak dapat terbakar secara spontan, khususnya jika terpapar pada sumber panas seperti dalam mesin cuci-pengering. Bahan menjadi hangat, yang menyebabkan oksidasi menghasilkan panas.
- Jika panas tidak dapat keluar, bahan bisa menjadi cukup panas untuk menimbulkan api. Penumpukan, penyusunan, atau penyimpanan bahan yang terkena minyak dapat mencegah keluarnya panas sehingga dapat menciptakan bahaya kebakaran.
- Pakaian dalam yang berisi penguat logam tidak boleh ditempatkan di dalam mesin cuci-pengering.
- Kerusakan pada mesin cuci-pengering dapat terjadi jika penguat logam longgar selama pengeringan. Jika tersedia, rak pengering bisa digunakan untuk itu.
- Bahan plastik seperti tutup kepala atau penutup serbet tahan air bayi tidak boleh ditempatkan di dalam mesin cuci-pengering.

## 2. DESKRIPSI PRODUK

### 2.1 Komponen

Alas Atas

Deterjen/Pelembut  
Dispenser  
(silahkan lihat di  
halaman 67)

Panel Kontrol  
(silahkan lihat di  
halaman 57)

Pintu

Kabinet

Panel Depan

Filter Pompa  
Pembuangan Air  
(silahkan lihat di  
halaman 77)

Kaki Penyesuaian  
Kedataran

Baut Transit

Selang Asupan Air  
(silahkan lihat di  
halaman 89)

Baut Transit +  
Penyangga Selang

Kabel Listrik

Baut Transit +  
Penyangga Selang

Selang Pembuangan Air  
(silahkan lihat di  
halaman 89)

Kaki Penyesuaian  
Kedataran

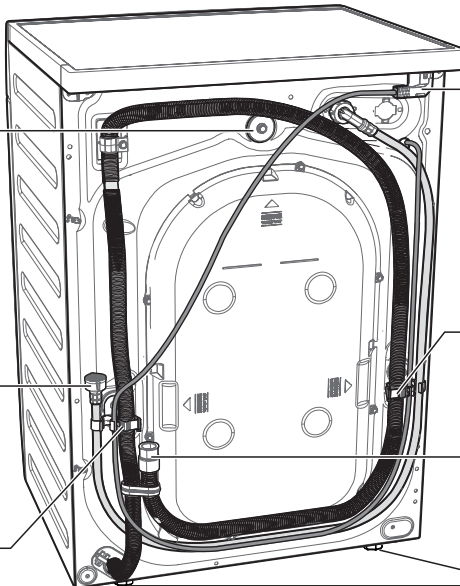
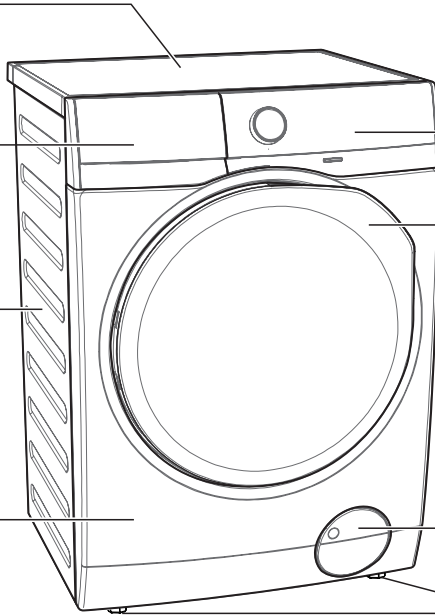

Deterjen/Pelembut Dispenser  
(silahkan lihat di halaman 67, 77)

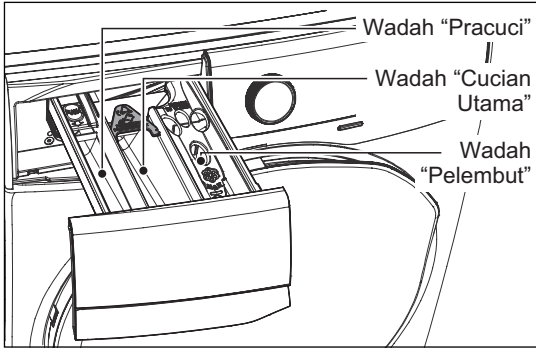

Pintu (silahkan lihat di halaman 66)

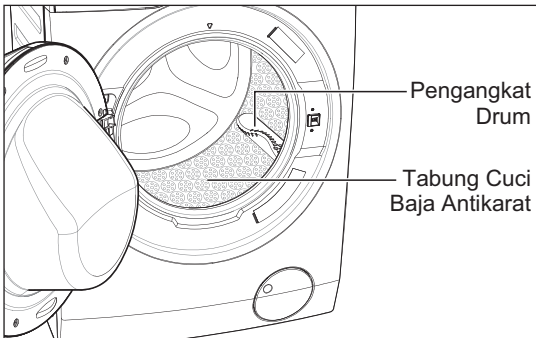

Filter Pompa Pembuangan Air

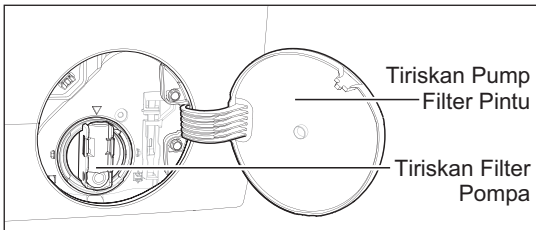

Kaki Penyesuaian Kedataran

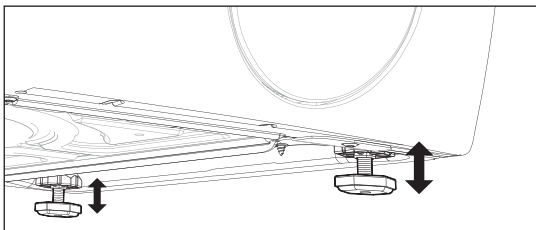

Baut Transit

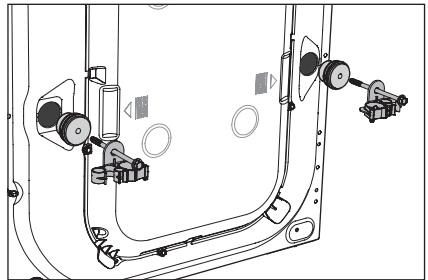
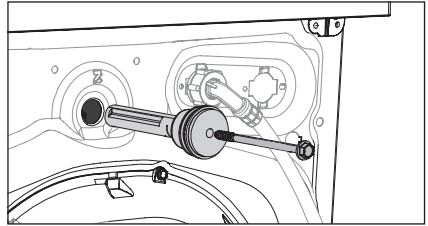

**!** Semua baut transit (3 potong) harus dikeluarkan sebelum mesin ini digunakan.

2.2 Aksesori

Tutup Plastik

Untuk menutup lubang sisi belakang kabinet setelah mencabut baut sementara.



Panduan Selang Plastik

Untuk menghubungkan selang pembuangan air ke pinggir bak cuci.



## 2.3 Perangkat Sensor Beban

Mesin memiliki "Load sensor (Perangkat Sensor Beban)" yang menunjukkan berapa banyak beban yang Anda masukkan ke dalam mesin dan beban maksimum yang dianjurkan untuk program cucian yang dipilih.

- i** Layar menampilkan indikator ini ketika pintu terbuka.
- i** Berat yang ditampilkan di layar adalah berat perkiraan.
- i** Untuk operasi sensor beban yang benar, aktifkan alat dan atur program cucian **SEBELUM** memuat cucian ke tabung.



- Layar akan menampilkan "MAX" ketika batas maks tercapai untuk program yang dipilih.
- Di layar, berat cucian diperbarui tiap 0.5 kg tahap.
- Berat adalah indikasi umum yang berubah sesuai jenis cucian.
- Jika Anda memasukkan pakaian lebih dari batas maksimum program yang dipilih, simbol "MAX" akan mulai berkedip selama beban dalam drum lebih dari beban yang disarankan, bahkan setelah pintu ditutup.



# 3. PANEL KONTROL

## 3.1 Deskripsi Panel Kontrol

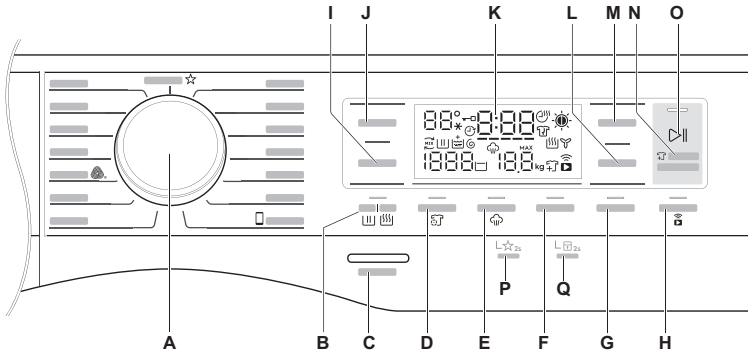

|  |   |
|--|---|
| <b>A</b> Knop Pemilih Program                  | <b>J</b> Tombol Sentuh Suhu                         |
| <b>B</b> Tombol Sentuh Pemilihan Mode Wash/Dry | <b>K</b> Layar                                      |
| <b>C</b> Tombol On/Off (Hidup/Mati)            | <b>L</b> Tombol Sentuh Time Dry (Waktu Pengeringan) |
| <b>D</b> Tombol Sentuh Sensor Cuci             | <b>M</b> Tombol Sentuh Dryness Level (Kekeringan)   |
| <b>E</b> Tombol Sentuh Uap                     | <b>N</b> Tambahkan Pakaian                          |
| <b>F</b> Tombol Sentuh Pracuci                 | <b>O</b> Tombol Sentuh Mulai/Jeda                   |
| <b>G</b> Tombol Sentuh Penundaan Pelaksanaan   | <b>P</b> Menyimpan Program Favorit                  |
| <b>H</b> Tombol Sentuh Remote                  | <b>Q</b> Opsi Kunci Pengaman Untuk Anak             |
| <b>I</b> Tombol Sentuh Pilihan Perasan         |   |



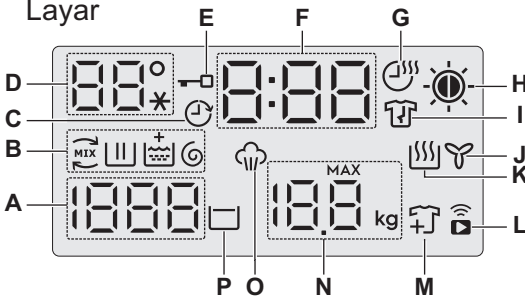

### Layar



- E) Ikon Kunci Pintu
- F) Waktu siklus program
- G) Ikon Waktu Pengeringan
- H) Ikon Kekeringan
- I) Ikon Fase Antikusut
- J) Ikon Fase Pendinginan
- K) Ikon Fase Pengeringan
- L) Ikon Remote
- M) Ikon Tambahkan Pakaian
- N) Kapasitas Beban Maksimal dari Program yang Dipilih
- O) Fase Vapour (UAP)
- P) Ikon Tahan Bilasan

- A) Kecepatan Perasan
- B) Ikon Indikator Fase Program:
  - MIX Fase Ultramix
  - Washing Fase Cuci
  - Rinse Fase Bilas
  - Spin Fase Putar
- C) Ikon Penundaan Pelaksanaan
- D) Suhu Pencucian (simbol " \* " berhubungan dengan pencucian dingin)

### 3.2 Bagan Program

| Program;<br>Suhu  | Maks.<br>Berputar<br>Cepat | Maks. Beban<br>(Pakaian kering)<br>cuci kering |             | Jenis cucian dan tingkat kekotoran  |
|---|----------------------------|--|-------------|---|
| <b>Cottons</b><br>(Katun);<br>Dingin hingga<br>90°C   | 1400<br>rpm                | <b>Max.</b> <sup>1)</sup>                      | <b>Max.</b> | Katun putih dan berwarna.   |
| <b>Mixed</b><br>(Campuran);<br>Dingin hingga<br>60°C  | 1200<br>rpm                | 4 kg   | 3 kg        | Item kain sintetis atau campuran.   |
| <b>Delicates</b><br>(Lembut);<br>Dingin hingga<br>40°C  | 1200<br>rpm                | 4 kg   | –           | Kain lembut seperti akrilik, viscose, item poliester.   |
| <b>Bedding</b><br>(Seprai);<br>Dingin hingga<br>60°C  | 800<br>rpm                 | 3 kg   | –           | Program khusus untuk selimut sintetis, selimut, seprai, dan seterusnya.   |
| <b>Vapour<br/>Refresh</b><br>(Segarkan)   | –                          | 1.5 kg   | –           | Siklus ini menghilangkan bau dan melembutkan cucian.<br> siklus ini tidak perlu menambahkan deterjen.  |
| <b>EnergySaver</b><br>(Penghematan<br>Energi);<br>40°C dan<br>60°C <sup>2)</sup>  | 1400<br>rpm                | <b>Max.</b>                                    | <b>Max.</b> | Putih dan tidak luntur, katun dengan kotoran tanah normal. Atur program ini untuk mendapatkan hasil pencucian yang baik dan menurunkan konsumsi energi. Waktu program pencucian diperpanjang.   |
|  <b>App Program</b>                          | –                          | –  | –           | Anda dapat mengirim program tambahan apa pun dari Aplikasi Ponsel untuk disimpan di posisi program ini dan dapat mengingat untuk menggunakannya setiap kali Anda memutar tombol program ke posisi ini. Hal ini bisa dilakukan melalui Aplikasi.<br> Program “Outdoor” adalah program bawaan dari pabrik. |
| <b>Spin</b><br>(Peras)  | 1400<br>rpm                | <b>Max.</b>                                    | <b>Max.</b> | Untuk memeras cucian dan mengeringkan air dalam tabung.   |
| <b>Rinse + Spin</b><br>(Bilas + Peras)  | 1400<br>rpm                | <b>Max.</b>                                    | <b>Max.</b> | Untuk membilas dan memeras cucian.  |
| <b>Wool</b> <br>(Wol); Dingin<br>hingga 40°C | 1200<br>rpm                | 2 kg   | 1 kg        | Program yang diuji khusus untuk garmen wol yang diberi label “Wol baru murni, tidak mengkerut, bisa dicuci dengan mesin”.   |

| Program;<br>Suhu  | Maks.<br>Berputar<br>Cepat | Maks. Beban<br>(Pakaian kering) |        | Jenis cucian dan tingkat kekotoran   |
|---|----------------------------|---------------------------------|--------|--|
|   |                            | cuci                            | kering |  |
| <b>Quick 15</b><br>(Cepat);<br>Dingin<br>hingga 30°C                    | 1200<br>rpm                | 1.5 kg                          | –      | Bahan kain sintetis dan campuran. Sedikit kotor dan item untuk penyegaran.   |
| <b>Daily 39</b><br>(Harian 39);<br>30°C hingga<br>40°C                  | 1400<br>rpm                | 5.5 kg                          | –      | Kenakan pakaian katun berwarna sehari-hari seperti kemeja, blus, handuk, dan pakaian dalam. Ideal untuk permukaan tanah yang rendah. |
| <b>Full Wash 60</b><br>(Cuci Penuh 60);<br>30°C hingga<br>60°C          | 1400<br>rpm                | <b>Max.</b>                     | 4 kg   | Kenakan pakaian katun berwarna sehari-hari seperti kemeja, blus, handuk, dan pakaian dalam. Ideal untuk permukaan tanah normal.      |
| <b>WashDry 60</b><br>(Cuci &<br>Pengeringan<br>60 menit);<br>30°C, 40°C | 1200<br>rpm                | 1 kg                            | 1 kg   | Non-Stop cuci dan Program pengeringan untuk 3 - 5 pakaian dengan sedikit tanah.  |
| <b>Favourite</b><br>(Favorit)   | –                          | –                               | –      | Untuk memanggil kembali program pencucian favorit.   |

1) Kapasitas maksimum tergantung pada model Mesin Cuci Pengering (lihat yang ditentukan pada panel kontrol).

2) Program “Energy Saver (Penghemat Energi)” dengan pilihan opsi 60 °C dianjurkan untuk beban penuh katun dengan kotoran tanah normal.









## Woolmark Apparel Care - Biru



Siklus cuci wol mesin ini telah disetujui oleh The Woolmark Company untuk mencuci pakaian wol yang diberi label sebagai “pencucian tangan” asalkan pakaian dicuci sesuai dengan petunjuk yang diberikan oleh produsen mesin cuci ini. Ikuti label perawatan pakaian untuk pengeringan dan petunjuk mencuci lainnya.  
M1361

Simbol Woolmark adalah tanda Sertifikasi di banyak negara.

### 3.3 Opsi Bisa Dikombinasikan

| Program        | Opsi  |  |   |  |   |   |   |   |
|----------------|---|--|---|--|---|---|---|---|
|                |  No Spin |  Rinse Hold |  Dryness <sup>2)</sup> Level |  Time <sup>2)</sup> Dry |  Sensor Wash |  Hygienic Care <sup>1)</sup> |  Prewash |  Delay Start |
| Cottons        | ■   | ■  | ■   | ■  | ■   | ■   | ■   | ■   |
| Mixed          | ■   | ■  | ■ <sup>3)</sup>   | ■  | ■   | ■   | ■   | ■   |
| Delicates      | ■   | ■  |   |  | ■   | ■   | ■   | ■   |
| Bedding        | ■   |  |   |  | ■   | ■   |   | ■   |
| Vapour Refresh |   |  |   |  |   | ■   |   | ■   |
| Energy Saver   | ■   | ■  | ■   | ■  |   | ■   | ■   | ■   |
| App Program    |   |  |   |  |   |   |   |   |
| Spin           | ■   |  | ■   | ■  |   |   |   | ■   |
| Rinse + Spin   | ■   | ■  | ■   | ■  |   |   |   | ■   |
| Wool           | ■   | ■  |   | ■  |   |   |   | ■   |
| Quick 15       | ■   | ■  |   |  |   |   |   | ■   |
| Daily 39       | ■   |  |   |  |   |   |   | ■   |
| Full Wash 60   | ■   | ■  | ■   | ■  |   |   |   | ■   |
| WashDry 60     |   |  |   |  |   |   |   | ■   |
| Favourite      |   |  |   |  |   |   |   |   |

1) Opsi Hygienic Care [Uap] bisa dikombinasikan dengan suhu 90 °C hingga 40 °C saja.





2) Jangan memilih kecepatan pemerasan yang LEBIH RENDAH dari yang diusulkan mesin. Ini berguna untuk menghindari jangka waktu pengeringan yang terlalu lama, sehingga menghemat energi. Dalam hal apapun, pengurangan kecepatan pemerasan hanya bisa dilakukan setelah memilih pengeringan.

3) Program ini dapat memilih hanya "Cupboard Dry" pilihan.

### 3.4 Opsi

#### Tombol Sentuh Pemilihan Mode Wash/Dry

Touchpad ini digunakan untuk memilih Mode Program mesin Anda. Mode program yang tersedia adalah:

-  Mode Hanya Cuci (default)
-  /  Mode Cuci dan Kering
-  Mode Hanya Kering

**i** Jika opsi tidak kompatibel dengan program pencucian yang dipilih, simbol " - - - " akan berkedip pada layar bersama dengan bunyi buzzer.

**i** Mengubah program yang berjalan dimungkinkan hanya dengan mematikan alat.

#### Tombol Sentuh Suhu

Tekan touchpad ini berulang kali untuk menaikkan atau menurunkan suhu, jika Anda ingin mencuci pada suhu yang lain dari yang diusulkan oleh Mesin Cuci - Pengering.

#### Tombol Sentuh Pilihan Perasan

Tekan touchpad ini berulang kali untuk menaikkan atau menurunkan kecepatan, jika Anda ingin memeras cucian pada kecepatan yang lain dari yang diusulkan oleh Mesin Cuci - Pengering.

- **No Spin (Tanpa Perasan) " - - - "**

Tidak ada opsi perasan menghapus semua fase perasan dan meningkatkan jumlah bilasan.

● **Rinse Hold (Tahan Bilasan)** “”

Dengan memilih opsi ini air bilasan terakhir tidak dikosongkan dan tabung berputar reguler untuk mencegah kerutan cucian.

Pintu masih terkunci untuk menunjukkan bahwa air harus dikosongkan.

 Pintu tetap terkunci dengan air di dalam tabung. Untuk melanjutkan siklus Anda harus menekan “▷||” (Mulai/Jeda).

2) Sensor Konduktivitas akan memeriksa jumlah residu deterjen setelah bilasan pertama dan mesin akan menghitung jumlah bilasan optimal (Penambahan maksimum 2 bilasan) yang diperlukan untuk memastikan bahwa residu deterjen benar-benar hilang.

 Silakan lihat detail penggunaan deterjen di “Jenis Deterjen dan Jumlah Deterjen”

**Tombol Sentuh Sensor Cuci**   
(SensorWash)

Pilih opsi “SensorWash” untuk MENGAKTIFKAN sensor untuk kotoran dan residu deterjen.

Saat menggunakan opsi ini, mesin cuci akan secara otomatis memeriksa tingkat kotoran dan residu deterjen di cucian Anda \*. Mesin akan secara otomatis menyesuaikan waktu pencucian dan jumlah bilasan sesuai dengan beban untuk memastikan bahwa pakaian Anda benar-benar bersih.

\* *Hanya untuk deterjen cair.*

Teknologi SensorWash terdiri dari 2 sensor pendeteksian yang berbeda:

1) Sensor Kekeruhan yang mendeteksi tingkat kotoran pada awal siklus dan secara otomatis menghitung waktu aktual yang diperlukan untuk menghilangkan tingkat kotoran dalam pencucian; dari tingkat kotoran rendah sampai ke tingkat kotoran maksimum.

 Waktu awal yang ditampilkan pada panel kontrol menunjukkan waktu yang diperlukan untuk tingkat kotoran maksimum.

**Tombol Sentuh Hygienic Care (Uap)**

Pilih opsi ini untuk menambahkan sekitar 30 menit penguapan setelah siklus pembilasan.

Indikator opsi ini akan menyala.

 **CATATAN:**

- Uap mungkin tidak terlihat di dalam tabung selama siklus pencucian uap. Uap akan terbentuk di bawah tabung dan dimungkinkan untuk naik secara alami ke pakaian.
- Uap mungkin tidak ada selama seluruh siklus pencucian uap.
- Fungsi uap lebih efektif dengan separuh beban.
- Pada akhir siklus penguapan pakaian akan menjadi lebih hangat, lebih lembut dan terlepas dari tabung.

### CATATAN

Jika opsi uap dipilih, suhu pembilasan akan naik.

Selama siklus penguapan, Anda mungkin melihat uap keluar dari Mesin Cuci - Pengering, ini adalah keadaan normal dan tidak menyebabkan bahaya.

### Tombol Sentuh “Pracuci ( )”

Pilih opsini jika Anda ingin menggunakan fitur pra-cuci sebelum pencucian utama. Gunakan opsi ini untuk kotoran tanah berat. Indikator opsi ini muncul.

Ketika Anda mengatur fungsi ini, letakkan deterjen ke dalam wadah “  ”. Fungsi ini meningkatkan durasi program.

### Tombol Sentuh Penundaan Pelaksanaan (Delay Start)

Opsi ini memungkinkan penundaan awal program sebesar 30 menit, 60 menit, atau 90 menit dan kemudian tiap jam dari 2 hingga 19 jam. Penundaan yang sudah Anda pilih ditunjukkan di layar tampilan. Akhir waktu akan meningkat untuk menunjukkan penundaan yang dipilih kepada Anda.

Anda harus memilih dulu opsi ini setelah Anda menyetel program dan sebelum menekan tombol Start/Pause. Jika Anda ingin menambahkan cucian dalam mesin selama penundaan waktu tekan Touchpad Start/Pause (Mulai/Jeda) untuk membuat mesin berada dalam mode jeda.

Tambahkan cucian, tutup pintu dan tekan lagi touchpad Mulai/Jeda.

Anda bisa membatalkan waktu penundaan kapan saja, dengan menekan touchpad “Delay Start (Tunda Pelaksanaan)” berulang-ulang hingga layar menampilkan waktu tunda “  ”, lalu tekan Touchpad Mulai/Jeda.

### Tombol Sentuh Remote ( )

Opsi ini digunakan untuk menghubungkan mesin cuci ke jaringan Wi-Fi dan menghubungkannya ke smartphone Anda.

Dengan fungsi ini Anda dapat menerima pemberitahuan, mengontrol, dan memantau mesin cuci dari perangkat seluler Anda.



### Silakan merujuk ke Bab

#### “13. SETELAN KONEKSI WI-FI”



 Ketika pintu terbuka, fungsi jarak jauh dinonaktifkan.

### Tombol Sentuh Dryness Level (Kekeringan)

Tekan Touchpad ini untuk mengatur tingkat kekeringan cucian Anda. Layar menampilkan nama level yang diatur.

- Extra Dry (Sangat Kering) 
- Cupboard Dry (Kering Lemari) 
- Iron Dry (Kering Setrika) 

### CATATAN

- Pengaturan tingkat kekeringan didasarkan pada program cucian yang dipilih.
- Total waktu yang di butuhkan untuk mencuci + pemisahan kotoran + proses pengeringan, dihitung dari beban pakaian yang di cuci.
- Pada akhir program, perangkat akan menjalankan tahap anti-kusut selama sekitar 10 menit. Selama tahap ini, tampilan akan menunjukkan waktu tersisa adalah “  ” dan pintu terkunci (  ).

 Jika Anda ingin membuka pintu selama tahap Antikusut atau menghentikannya, tekan Mulai/Jeda.

**Panduan Opsi Kekeringan**

| Tingkat kekeringan   | Bahan   | Beban       |
|--|---|-------------|
| <b>Extra Dry (Sangat Kering)</b><br>Ideal untuk bahan handuk                                   | Katun dan linen (kimono mandi, handuk mandi, dll.)                              | hingga 7 kg |
| <b>Cupboard Dry (Kering Lemari)</b><br>Sesuai untuk pakaian yang akan disimpan tanpa disetrika | Katun dan linen (kimono mandi, handuk mandi, dll.)                              | hingga 7 kg |
|  | Sintetis dan bahan campuran (kaos wol, blus, pakaian dalam, linen rumah tangga) | hingga 3 kg |
| <b>Iron Dry (Kering Setrika)</b><br>Cocok untuk penyetricaan                                   | Katun dan linen(seprai, taplak meja, kemeja, dll.)                              | hingga 7 kg |

**Tombol Sentuh Time Dry (Waktu Pengeringan) (  )**

Jika Anda ingin melaksanakan program pengeringan berwaktu, terus tekan Touchpad ini hingga waktu yang didesain tercapai.

** CATATAN**

- Perubahan pengeringan berwaktu maksimum yang diizinkan berdasarkan program cuci yang dipilih.

- Total waktu yang di butuhkan untuk mencuci + pemisahan kotoran + proses pengeringan.
- Pada akhir program, perangkat akan menjalankan tahap anti-kusut selama sekitar 10 menit. Selama tahap ini, tampilan akan menunjukkan waktu tersisa adalah " E 00 " dan pintu terkunci (  ).

****  Jika Anda ingin membuka pintu selama tahap Antikusut atau menghentikannya, tekan Mulai/Jeda.

**Panduan Opsi Waktu Pengeringan Manual**

| Tingkat kekeringan  | Beban (kg) | Kecepatan Perasan (rpm) | Waktu yang Disarankan (Hrs) |
|---|------------|-------------------------|-----------------------------|
| Katun dan linen (kimono mandi, handuk mandi, dll.)  | 5 - 7      | 1400                    | 3 - 4                       |
|   | 3 - 5      | 1400                    | 2 - 3                       |
|   | 2 - 3      | 1400                    | 1 - 2                       |
| Bahan kain sintetis atau campuran (jumper, blus, pakaian dalam, linen rumah tangga, dan lain-lain). | 3          | 1200                    | 2 - 3                       |
|   | 1          | 1200                    | 1                           |
| Wol dan wol yang dapat dicuci tangan.   | 1          | 1200                    | 2                           |

### Durasi siklus pengeringan

Jangka waktu pengeringan dapat berubah sesuai dengan

- kecepatan perasan akhir;
- tingkat kekeringan yang diinginkan (Ekstra Kering, Kering Lemari, atau Kering Setrika);
- jenis cucian;
- Beban



### Sisa serabut

Seusai mengeringkan bahan yang mengandung serabut, seperti handuk yang baru, disarankan untuk menjalankan program "Rinse" untuk memastikan agar sisa serabut yang tertinggal dalam tabung dapat dibuang seluruhnya dan tidak menempel pada pakaian yang dikeringkan setelah itu. **Setelah setiap siklus pengeringan, bersihkan filter pompa pembersihan air. Silakan baca perawatan dan pembersihan di bagian 11.**

### Pengeringan tambahan

Kalau pakaian ternyata masih terlalu basah di akhir program, jalankan lagi satu siklus pengeringan yang pendek.

- Bagian akhir siklus pencuci-pengering terjadi tanpa panas (siklus pendinginan). Ini memastikan cucian akan tetap di suhu rendah.
- **PERINGATAN!**

**Agar kain tidak kusut atau mengerut, jangan terlalu lama dikeringkan.**

## 3.5 Pengaturan

### Menyimpan Program Favorit ☆

Pengaturan program yang sering digunakan, dapat disimpan (mis. "Cotton", 60°C, 1200 rpm dengan Prewash dan Rinse Plus).

Untuk memprogram/memprogram ulang Favorit dengan pilihan Anda sendiri dan menyimpannya, lakukan sebagai berikut:

1. Masukkan mesin dalam mode Standby.
2. Pilih pengaturan pencucian yang Anda inginkan.
3. Untuk mengaktifkan fungsi, tekan terus tombol "Hygienic Care  " sekitar 2 detik sampai Anda mendengar "Bip, Bip" suara dan "Favourite" LED berkedip.

Untuk mengingat program cuci favorit, putar tombol pemilih ke program "Favourite ☆". Anda akan mendapatkan pengakuan di layar ketika program Favorit dimuat.

 Siklus App Program tidak dapat disimpan sebagai Favorit di mesin.



### Opsi Kunci Pengaman Anak

Alat Anda disertai dengan CHILD SAFETY LOCK [KUNCI PENGAMAN UNTUK ANAK] yang memungkinkan Anda meninggalkan alat tanpa pengawasan dengan pintu terbuka tanpa harus khawatir bahwa anak-anak akan celaka atau menyebabkan kerusakan alat.

 Atur opsi ini setelah menekan tombol Mulai/Jeda.

#### Untuk mengatur opsi "Pengaman Anak":

- Untuk mengaktifkan fungsi, tekan terus tombol "Prewash" sekitar 2 detik kemudian ikon "" akan muncul di layar.

 Jika Anda menekan tombol apa pun saat Pengaman Anak diaktifkan, ikon "" akan berkedip pada layar 3 kali bersama dengan suara alarm.

 Tombol akan dikunci (kecuali tombol Hidup/Mati).







**i** Fungsi ini tetap aktif bahkan setelah alat dimatikan.

- Untuk mematikan fungsi, tekan terus tombol “Prewash” sekitar 2 detik kemudian ikon “ ” akan muncul di layar.

## Mengaktifkan/Menonaktifkan Bel Akhir Pencucian

Dengan pengaturan ini Anda dapat mengaktifkan atau menonaktifkan bel di akhir program. Misalnya, Anda mungkin perlu menonaktifkan bel ini saat mulai mencuci sebelum tidur, sehingga setelah selesai mencuci sekitar 1 jam kemudian, bel tersebut tidak akan mengganggu saat Anda tidur.

**i** Bunyi bip peringatan kesalahan seperti kesalahan serius tidak dimatikan.

- Untuk mematikan suara alarm, tekan tombol “SensorWash ()” dan Hygienic Care ()” secara bersamaan selama sekitar 3 detik, kemudian ikon “ ” akan muncul di layar bersama dengan suara alarm.
- Untuk kembali ke konfigurasi default, tekan 2 tombol secara bersamaan sekitar 3 detik, kemudian ikon “ ” akan muncul di layar bersama dengan suara alarm.

## 3.6 Tombol Sentuh Mulai/Jeda () dan Tambahkan Pakaian ()

Tombol sentuh ini memiliki 2 fungsi:

### 1. Mulai/Jeda ( )

Setelah memilih program dan opsi yang dikehendaki, tekan tombol sentuh ini untuk mulai menjalankan Mesin Cuci - Pengereng. Lampu pilot Mulai/Jeda akan berhenti berkedip dan tetap menyala sampai tingkat air berada di atas tepi bawah pintu, kemudian lampu pilot akan MATI.

Jika Anda sudah memilih opsi “Delay Start”, penghitungan waktu mundur akan dimulai dan diperlihatkan pada layar.

Untuk menyela program yang sedang berjalan, tekan tombol sentuh ini untuk menjeda Mesin Cuci - Pengereng, lampu pilot Mulai/Jeda akan berkedip.

Untuk memulai kembali program dari titik program disela, tekan kembali tombol sentuh ini, lampu pilot Mulai/Jeda akan berhenti berkedip.

### 2. Tambahkan Pakaian ( )

**i** Anda hanya dapat menambahkan pakaian saat ikon “ ” ditampilkan di layar.

Saat menjalankan program, Anda dapat menambahkan pakaian dengan:

1. Menekan tombol sentuh “Mulai/Jeda” untuk menjeda program.
2. Tunggu hingga mesin benar-benar berhenti sebelum membuka pintu (tunggu ikon kunci “ ” untuk mematikan).
3. Tambahkan pakaian dan tutup pintu.
4. Lanjutkan program dengan menekan tombol sentuh “Mulai/Jeda” kembali.

## 4. SEBELUM MENGGUNAKAN PERTAMA KALI

**i** Selama instalasi atau sebelum digunakan pertama kali, Anda dapat mengamati air dalam mesin. Ini adalah air sisa yang tersisa di mesin setelah uji fungsional penuh di pabrik untuk memastikan mesin dikirim ke pelanggan agar bekerja sempurna dan tidak ada alasan untuk kekhawatiran.

1. Pastikan bahwa sambungan listrik dan air mematuhi petunjuk pemasangan.
2. Masukkan 2 liter air ke wadah deterjen untuk fase pencucian. Ini akan mengaktifkan sistem pembuangan air.

3. Pilih siklus Cottons (Katun) pada 90 °C, tanpa ada cucian dalam mesin, untuk menghilangkan residu produksi apa pun dari tabung dan bak kemudian aktifkan mesin.

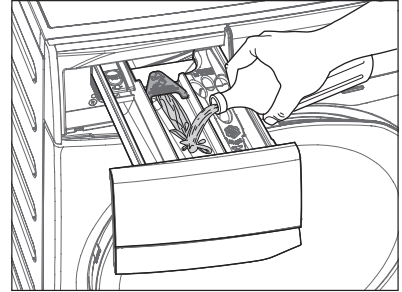

## 5. PENGGUNAAN SEHARI-HARI (hanya)

### 5.1 Memuat Cucian

1. Nyalakan keran air.
2. Hubungkan steker listrik ke stop kontak listrik.
3. Putar Knop ini untuk mengatur program. Mesin Cuci - Pengering akan memberi usulan suhu dan secara otomatis memilih angka perasan maksimum yang tersedia untuk program yang dipilih. Knob pemilih dapat diputar searah atau berlawanan arah jarum jam.
4. Buka pintu dengan hati-hati, tarik pegangannya ke arah luar.  
Periksa dan bersihkan benda-benda (jika ada) yang bisa terperangkap di dalam lipatan.

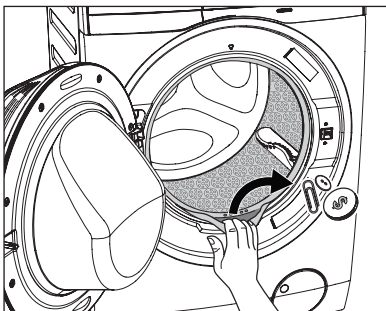

5. Taruh cucian di dalam tabung, satu-per-satu, dan pastikan cucian terpisah satu sama lain. (berhubungan dengan halaman 72 "PETUNJUK MENCUCI")
6. Tutup pintu.

**!** **AWAS!** Pastikan tidak ada cucian tersisa antara seal dan pintu.

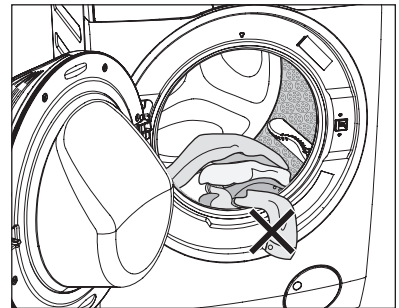



## 5.2 Menggunakan Deterjen dan Aditif

**i** **PENTING:** Harap baca petunjuk penggunaan deterjen pada halaman 74 sebelum menggunakannya.

### 1. Laci Dispenser Deterjen

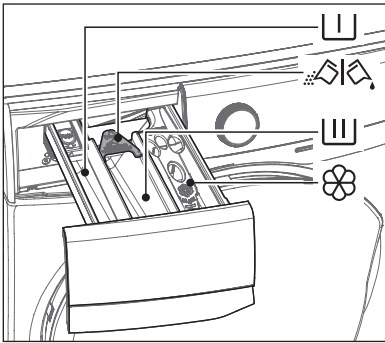
Dispenser deterjen dibagi ke dalam tiga wadah.



- **P** Wadah “PRACUCI”  
Wadah ini hanya digunakan untuk deterjen jika Anda memilih Prewash (Pracuci).
- **C** Wadah “CUCIAN UTAMA”  
Wadah ini digunakan untuk deterjen pada semua program.  
 Sekat deterjen  
Sekat untuk deterjen bubuk atau cair.

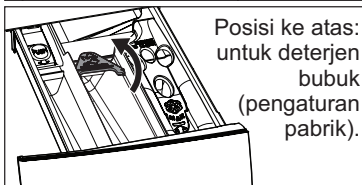

- **B** Wadah “PELEMBUT”  
Wadah ini digunakan untuk kondisioner kain dan agen kanji.

**i** **Jika Anda menggunakan deterjen cair:**

- Jangan gunakan deterjen gelatin atau cairan kental.
  - Jangan taruh lebih banyak cairan dibandingkan level maksimal.
  - Jangan atur fase “Prewash”.
  - Jangan atur fase “Delay Start”.
2. Ukur deterjen dan pelembut kain;
- Tarik keluar laci deterjen sampai berhenti.
  - Ukur jumlah deterjen yang diperlukan, tuangkan ke wadah cucian utama “**C**”.

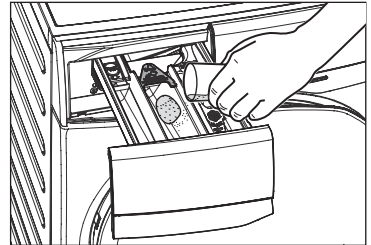

- Jika Anda ingin menjalankan fase “Prewash (Pracuci)”, tuangkan deterjen ke dalam wadah bertanda “**P**”.

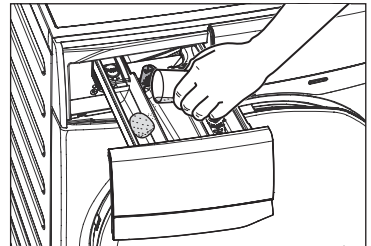

- Jika diperlukan, tuangkan pelembut cucian ke dalam wadah bertanda “**B**”.

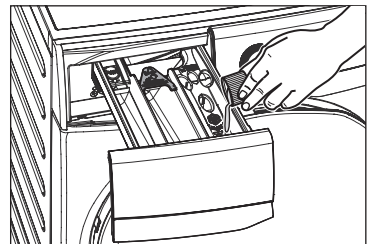

- Tutup laci dengan hati-hati.

**i CATATAN**

Takaran yang digunakan tidak boleh melebihi tanda "MAX" di laci.

Jika Anda menggunakan pelembut pakaian yang kental, disarankan untuk mengencerkannya dengan air.

**i CATATAN**

Setelah siklus mencuci selesai, sisa deterjen, pelembut dan air dapat tersisa dalam dispenser. Disarankan untuk membersihkan dispenser secara teratur untuk membuang semua sisa.

**5.3 Pengaturan Opsi**

1. Jika Anda ingin cucian diperas atau menggunakan suhu berbeda dari yang diusulkan oleh Mesin Cuci - Pengereng, tekan "Spin" dan "Temp" berulang-ulang untuk mengubah kecepatan perasan dan suhu.

Tekan Touchpad opsi, jika Anda ingin cucian dicuci dengan beberapa fungsi.

**i CATATAN**

- Fungsi berbeda dapat dikombinasikan yang tergantung pada program yang dipilih.
  - Jika opsi tidak kompatibel dengan program pencucian yang dipilih, simbol " - - - " akan berkedip pada layar bersama dengan bunyi buzzer.
2. Jika Anda ingin untuk menunda mulainya program mencuci, tekan touchpad "Delay Start" berulang-ulang untuk memilih penundaan waktu Mesin Cuci - Pengereng.

**5.4 Memulai Program (▷||)**

Untuk memulai program, tekan Touchpad ▷|| (Mulai/Jeda), lampu pilot yang terkait akan berhenti berkedip dan durasi program default akan ditampilkan di layar.

**Setelah kira-kira 15 menit dari awal program:**

- Mesin otomatis akan menyesuaikan durasi program yang dipilih menurut jenis dan ukuran beban.
- Layar akan menampilkan durasi program yang disesuaikan.

**i CATATAN**

Jika Anda menekan touchpad saat program sedang beroperasi, simbol " - - - " akan berkedip pada layar bersama dengan suara buzzer. (kecuali Start/Pause touchpad dan tombol On/Off)

**5.5 Menyela Program**

- Untuk menjeda, tekan Start/Pause (Mulai/Jeda). Indikator akan mulai berkedip.
- Tekan tombol Start/Pause (Mulai/Jeda) lagi. Program akan dilanjutkan.

**5.6 Mengubah Program**

Mengubah program yang berjalan dimungkinkan hanya dengan mematikan alat.

- Tekan tombol "On/Off" untuk membatalkan program dan mematikan alat.
- Tekan lagi tombol "On/Off" untuk memulai alat.

Sekarang, Anda dapat mengatur program pencucian baru.

- i** Alat tidak akan menguras air kecuali program; Vapour Refresh, Spin, Rinse + Spin).

**5.7 Mengubah Opsi**

Dimungkinkan hanya mengubah opsi tertentu setelah program itu dimulai.



1. Tekan Touchpad "Start/Pause". Indikator akan mulai berkedip.
2. Ubah opsi.
3. Tekan lagi "Start/Pause". Program akan dilanjutkan.

## 5.8 Membuka Pintu

Ketika program atau Delay Start beroperasi, pintu mesin terkunci dan layar menampilkan indikator “”.

Mula-mula, setelah mesin ke PAUSE (Jeda) dengan menekan touchpad “Start/Pause”. Tunggu hingga indikator kunci pintu “” mati, lalu pintu bisa dibuka. Jika indikator kunci pintu tidak lenyap, artinya mesin sudah panas dan level air ada di atas sisi bawah pintu atau tabung berputar.

Jika demikian, pintu TIDAK BISA dibuka. Jika Anda perlu membukanya, Anda harus menguras air untuk membuka pintu.

Dalam hal fungsi Remote () diaktifkan, ketika akhir siklus program dan fase anticrease selesai. Pintu akan tetap terkunci selama 5 menit, jika Anda ingin membuka pintu pada waktu itu, tekan Remote () touchpad sekali untuk mematikan fungsi maka pintu tidak terkunci.



**Jika itu adalah kasus darurat yang perlu segera membuka pintu. Silakan baca “Membuka Pintu Pada Keadaan Darurat” pada halaman 85.**

## 5.9 Di Akhir Program

- Alat berhenti secara otomatis.
- Sinyal akustik akan aktif.
- Layar akan menampilkan “End”.
- Indikator di Touchpad Start/Pause (Mulai/Jeda) mati.
- Indikator kunci pintu “” mati.
- Keluarkan cucian dari alat. Pastikan tabung kosong.
- Biarkan pintu terbuka, untuk mencegah jamur dan bau.
- Tutup keran air.



### CATATAN

Pada akhir program, waktu yang tersisa dapat secara tiba-tiba berkurang dari 7 menit atau kurang menjadi 0 karena adanya kelebihan perkiraan total waktu program dalam tahap deteksi muatan. Dalam beberapa kasus (dengan muatan yang benar-benar seimbang) waktu program dapat lebih singkat daripada waktu yang diperkirakan setelah tahap deteksi muatan selesai. Ini adalah perilaku normal mesin dan tidak perlu dikhawatirkan karena hal ini tidak mengurangi kinerjanya.

## 5.10 Ketika Program Pencucian Selesai, Tapi masih tersisa air di Tabung

(Gunakan Opsi “Rinse Hold ”)

- Tabung berputar secara reguler untuk mencegah kerutan cucian.
- Indikator “Start/Pause” berkedip untuk mengingatkan Anda untuk mengalirkan air.
- Indikator kunci pintu “” menyala. Pintu tetap terkunci.

Anda harus mengalirkan air untuk membuka pintu.

### Untuk menguras air:

1. Tekan touchpad “Start/Pause ”.
- Mesin akan membuang air dan berputar pada kecepatan maksimum untuk program yang dipilih.

**Atau**, sebelum menekan touchpad “Start/Pause”, Anda dapat menekan touchpad “Spin” untuk mengubah kecepatan putarnya. Anda dapat memilih “No Spin ”, jika Anda ingin mesin hanya akan membuang air, kemudian tekan touchpad Start/Pause. Mesin Cuci - Pengereng akan membuang air dan memutar.

2. Ketika program selesai dan indikator kunci pintu “” berbunyi, Anda dapat membuka pintu.

3. Tekan tombol “On/Off” tombol untuk menonaktifkan alat.

### CATATAN

Setelah sekitar 18 jam, hingga Anda menekan touchpad Start/Pause, mesin akan secara otomatis membuang air dan memutar (kecuali untuk program Wool) .

## 5.11 Otomatis Mati Fungsi

Otomatis mati fungsi akan secara otomatis mematikan aplikasi yang berjalan untuk menurunkan tingkat konsumsi energy ketika:

- Bila perangkat tidak digunakan dalam waktu 5 menit sebelum tombol “Start/Pause” di tekan.



 Tekan tombol “On/Off” untuk mengaktifkan kembali perangkat yang di gunakan.

- 5 Menit setelah proses pencucian berakhir.
  - Tekan “On/Off” tombol untuk mengaktifkan perangkat lagi. Layar menunjukkan akhir dari program set terakhir.
  - Sentuh touchpad apapun layar akan menampilkan program setup terakhir dan pilihan.



## 6. PENGGUNAAN SEHARI-HARI - PENGERINGAN (hanya)

1. Tekan tombol On/Off untuk menghidupkan mesin.

 Pastikan keran air dibuka dan selang Pembuangan dalam tabung cuci atau hubungkan pipa pembuangan.



2. Masukkan cucian, satu demi satu.
3. Putar kenop untuk mengatur program pencucian yang dapat memilih opsi pengeringan (lihat Bagan Program di halaman 58), sesuai dengan pakaian Anda kemudian tekan **Wash/Dry Mode** touchpad untuk mengalihkan Anda ke Mode **Hanya Kering** (  ).
4. Jika Anda ingin memilih pengeringan otomatis, tekan “Dryness Level” pilihan sampai ikon yang sesuai dengan tingkat kekeringan yang diperlukan muncul di layar. (Lihat halaman 62)
5. Jika Anda ingin memilih pengeringan waktunya, tekan pilihan “Time Dry” (  ) sampai waktu yang Anda inginkan muncul pada tampilan. (Lihat halaman 63)
6. Tekan “Start/Pause  ” untuk memulai program.

7. Pada Akhir Program Pengeringan:

- Sinyal akustik akan bekerja.
- Tampilan akan memperlihatkan “ ” (Siklus selesai) dan ikon “Anti Crease (  )” menyala.

- Indikator kunci pintu (  ) masih menyala.

- Perangkat akan menjalankan tahap anti-kusut selama sekitar 10 menit.



Setelah menyelesaikan fase Antikusut, indikator kunci pintu “  ” padam. Layar akan menampilkan “ ”.

 Jika Anda ingin membuka pintu selama tahap Antikusut atau menghentikannya, tekan Start/Pause (Mulai/Jeda).

8. Tekan “On/Off” tombol untuk mematikan mesin.
9.  Setelah menyelesaikan siklus pengeringan. Pakaian dalam drum masih panas. Untuk keselamatan Anda, disarankan untuk membuka pintu untuk sementara waktu untuk menurunkan suhu sebelum mengeluarkan cucian dari drum.

## 7. PENGGUNAAN SEHARI-HARI - CUCI & PENGERINGAN (Non-Stop Program)

### 7.1 Program Cuci + Opsi “Dryness Level”

1. Masukkan cucian dan Tambahkan deterjen dan pelembut kain.
2. Putar kenop untuk mengatur program pencucian yang dapat memilih opsi pengeringan (lihat Bagan Program di halaman 58), sesuai dengan pakaian Anda kemudian tekan **Wash/Dry Mode** touchpad untuk mengalihkan Anda ke Mode **Cuci dan Kering** ( / ).
3. Pilih opsi yang diperlukan dengan menekan touchpad yang relevan. Jika mungkin, jangan memilih kecepatan putaran lebih rendah dari yang diusulkan oleh mesin untuk menghindari terlalu lama waktu pengeringan sehingga menghemat energi.
4. Mengatur tingkat kekeringan dengan menekan “**Dryness Level**”. Layar menampilkan seluruh durasi cuci dan siklus set pengeringan.





 Jika sebuah program tidak kompatibel dengan opsi pengeringan yang dipilih, simbol “----” akan berkedip pada layar.

5. Memulai program dengan menekan Start/Pause touchpad. Waktu tersisa diperbarui setiap menit di layar.
6. Pada akhir program tekan tombol On/Off untuk mematikan mesin.



 Setelah menyelesaikan siklus pengeringan. Pakaian dalam drum masih panas. Untuk keselamatan Anda, menyarankan untuk membuka pintu untuk sementara waktu untuk menurunkan suhu sebelum mengeluarkan cucian dari drum.

#### CATATAN

- Jika Anda ingin membuka pintu selama tahap Antikusut atau menghentikannya, tekan Start/Pause (Mulai/Jeda).

- Beberapa opsi level pengeringan tidak tersedia untuk beberapa program pengeringan.
- Ketika opsi Iron Dry  yang dipilih, waktu tampilan akan disesuaikan setelah sekitar 15 menit dari awal program, berdasarkan jenis cucian dan ukuran beban.  
Layar akan menunjukkan waktu baru yang telah disesuaikan.
- Ketika “Extra Dry ” atau “Cupboard Dry ” dipilih, waktu tampilan akan disesuaikan pada akhir siklus pengeringan. Dalam hal kuantitas laundry lebih rendah dari kapasitas beban maksimum, waktu yang tersisa bisa tiba-tiba menurun dari mis. sekitar  menit ke .

### 7.2 Program Cuci + Opsi “Time Dry ”

1. Masukkan cucian dan Tambahkan deterjen dan pelembut kain.
2. Putar kenop untuk mengatur program pencucian yang dapat memilih opsi pengeringan (lihat Bagan Program di halaman 58), sesuai dengan pakaian Anda kemudian tekan **Wash/Dry Mode** touchpad untuk mengalihkan Anda ke Mode **Cuci dan Kering** ( / ).
3. Pilih opsi yang diperlukan dengan menekan touchpad yang relevan. Jika mungkin, jangan memilih kecepatan putaran lebih rendah dari yang diusulkan oleh mesin untuk menghindari terlalu lama waktu pengeringan sehingga menghemat energi.
4. Mengatur waktu pengeringan dengan menekan “Time Dry ” touchpad. Layar menampilkan seluruh durasi cuci dan siklus set pengeringan.

 Jika sebuah program tidak kompatibel dengan opsi pengeringan yang dipilih, simbol “----” akan berkedip pada layar.

5. Memulai program dengan menekan Start/Pause touchpad. Waktu tersisa diperbarui setiap menit di layar.
6. Pada akhir program tekan tombol On/Off untuk mematikan mesin.



Setelah menyelesaikan siklus pengeringan. Pakaian dalam drum masih panas. Untuk keselamatan Anda, Disarankan untuk membuka pintu untuk sementara waktu untuk menurunkan suhu sebelum mengeluarkan cucian dari drum.

## CATATAN

- Jika Anda ingin membuka pintu selama tahap Antikusut atau menghentikannya, tekan Start/Pause (Mulai/Jeda).
- Jika Anda mengatur hanya 10 menit pengeringan, alat hanya melakukan fase pendinginan (🌬).

## 8. PETUNJUK MENCUCI

### 8.1 Memilah Cucian

Ikuti simbol kode mencuci pada setiap label pakaian dan petunjuk pencucian dari produsen. Pilah cucian sebagai berikut: putih, berwarna, sintetis, lembut, wol.

### 8.2 Suhu

|                        |   |
|------------------------|---|
| 90°C                   | Untuk cucian katun dan linen putih yang kotor biasa (misalnya taplak meja kecil, handuk, taplak meja, seprai...).   |
| 60°C<br>50°C           | Untuk pakaian berwarna yang tak luntur dan kotor biasa (misalnya kemeja, baju tidur wanita, piyama....) berbahan linen, katun atau serat sintetis dan untuk katun putih yang kotor sedikit (misalnya baju dalam). |
| 40°C<br>30°C<br>Dingin | Untuk cucian halus (mis., gorden jala-jala), cucian campuran, termasuk serat sintetis dan wol yang ada label pure new wool, machine washable, non-shrink [murni wol baru, dapat dicuci mesin, tidak menyusut].    |

### 8.3 Sebelum Memasukkan Cucian

- Jangan sampai ada benda logam yang tertinggal di kain (misalnya, jepit rambut, peniti, pin)

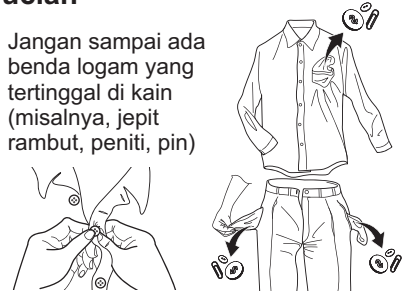

- Kancingkan sarung bantal, tutup risleting, kancing kait dan kancing tekan. Kaitkan ikat pinggang atau ikat pita yang panjang.

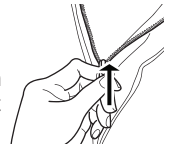

- Cuci bra, celana dalam dan kain lembut lain di dalam kantong cucian, yang dapat dibeli di supermarket.
- Pastikan Anda mencuci pengumpul serat secara terpisah dari penghasil serat.
- Jangan sekali-kali menyatukan cucian putih dan berwarna. Cucian putih dapat menjadi kusam dalam pencucian.



- Pakaian berwarna yang baru mungkin luntur saat pencucian pertama; oleh karena itu, harus dicuci secara terpisah.
- Hilangkan noda membandel sebelum dicuci.
- Gosok bagian yang sangat kotor dengan deterjen khusus atau pasta deterjen. Perlakukan gorden dengan hati-hati. Lepaskan pengait atau masukkan ke dalam kantung atau jaring.

### 8.4 Beban Maksimal

Beban yang disarankan tercantum dalam bagan program, silahkan lihat di halaman 58.

Aturan umum:

|                      |  |
|----------------------|--|
| Katun, linen:        | penuhi tabung tapi jangan terlalu padat;       |
| Sintetis:            | jangan penuh tabung lebih dari setengahnya;    |
| Bahan halus dan wol: | menghidupkan tidak lebih dari sepertiga penuh. |

Mencuci dengan beban maksimum adalah yang paling efisien dalam penggunaan air dan energi. Untuk cucian yang sangat kotor, kurangi jumlah beban.

### 8.5 Membersihkan Noda

Noda membandel mungkin tidak dapat dihilangkan hanya dengan air dan deterjen. Karena itu, disarankan untuk memberikan perlakuan awal sebelum mencuci.

**Darah:** hilangkan noda yang masih baru dengan air dingin. Untuk noda yang sudah mengering, rendam semalam dalam air dengan deterjen khusus, kemudian gosok dengan air dan sabun.

**Cat berbasis minyak:** lembapkan dengan penghilang noda bensin, letakkan pakaian di atas kain yang lembut, kemudian tekan-tekan nodanya; lakukan beberapa kali.

**Noda gemuk kering:** lembapkan dengan terpertin, letakkan pakaian pada permukaan yang lembut dan tekan-tekan noda dengan ujung jari yang dibungkus lap katun.

**Karat:** asam oksalat yang dilarutkan dalam air panas atau produk penghilang karat digunakan dalam keadaan dingin. Berhati-hatilah dengan noda karat yang sudah lama karena struktur selulosa bahan sudah rusak dan bahan cenderung sobek.

**Noda jamur:** bersihkan dengan pemutih, bilas dengan baik (hanya cucian putih dan cucian berwarna yang tidak luntur).

**Rumput:** beri sedikit sabun mandi dan hilangkan dengan pemutih (hanya cucian putih dan cucian berwarna yang tidak luntur).

**Bolpoin dan lem:** basahi dengan aseton (\*), taruh garmen di atas kain lunak dan gosok-colek noda itu.

**Lipstik:** lembapkan dengan aseton (\*) seperti di atas, kemudian hilangkan noda dengan spiritus alkohol. Hilangkan sisa noda dari bahan putih dengan pemutih.

**Anggur merah:** rendam dalam air dan deterjen, bilas dan hilangkan dengan asam asetat atau asam sitrat, kemudian bilas. Hilangkan sisa noda dengan pemutih.

**Tinta:** Tergantung pada jenis tintanya, lembapkan terlebih dulu dengan aseton (\*), kemudian gunakan asam asetat; hilangkan sisa noda pada kain putih dengan pemutih, kemudian bilas hingga bersih.

**Noda tar:** gunakan penghilang noda terlebih dulu, spiritus alkohol atau bensin, kemudian gosok dengan pasta deterjen.

(\* ) jangan menggunakan aseton pada sutra sintetis.

## 8.6 Jenis Deterjen dan Jumlah Deterjen

Deterjen berbusa sedikit diperlukan untuk Mesin Cuci ini untuk mencegah masalah busa berlebih, hasil pencucian yang tidak memuaskan dan kerusakan pada mesin.

Deterjen berbusa sedikit yang dibuat untuk Mesin Cuci bukaan depan diberi label “Bukaan Depan”, “sangat efisien”, “HE”, seperti Cold Power untuk bukaan depan atau “Matic”.

**Jangan gunakan jenis deterjen yang salah, seperti Bukaan Atas, deterjen Pencucian Tangan, atau produk Berbahan Sabun di Mesin Cuci bukaan depan Anda. Hal ini dapat menyebabkan busa berlebih, waktu siklus yang lebih lama, kecepatan putar yang lambat, pembilasan yang buruk dan beban motor yang berlebihan.**

### Jumlah deterjen yang digunakan

Pemilihan deterjen dan penggunaan jumlah deterjen yang benar tidak hanya mempengaruhi performa Mesin Cuci Anda, tetapi membantu menghindari pemborosan dan menjaga lingkungan hidup. Meskipun terurai secara hayati, deterjen dengan kandungan zat yang besar, dapat mengganggu keseimbangan alam.

Pilihan dan jumlah deterjen akan tergantung pada;

- jenis bahan (halus, wol, katun, dll);
- warna pakaian;
- ukuran muatan;
- tingkat kekotoran;
- suhu pencucian; dan
- kesadahan air yang digunakan.

Kesadahan air digolongkan oleh apa yang disebut “derajat” kesadahan.

Informasi tentang kesadahan air di wilayah Anda dapat diperoleh dari perusahaan air minum setempat, atau dari pihak yang berwenang.

Anda mungkin harus mencoba menggunakan jumlah deterjen sesuai petunjuk produsen dari produk tersebut kemudian membandingkan hasil pencucian ke dalam daftar di bawah ini dan menyesuaikan jumlah deterjen pada saat mencuci berikutnya.

#### **Kurang deterjen menyebabkan:**

- muatan cucian berubah menjadi abu-abu,
- pakaian berminyak.

#### **Terlalu banyak deterjen menyebabkan:**

- munculnya busa,
- mengurangi efek mencuci
- pembilasan yang kurang memadai.

#### **Gunakan sedikit deterjen jika:**

- Anda mencuci dengan sedikit muatan,
- cucian hanya kotor sedikit,
- menyebabkan busa yang banyak selama mencuci.

## 9. PETUNJUK PENGERINGAN

### 9.1 Mempersiapkan Siklus Pengeringan

Sebagai pengering, alat bekerja pada prinsip kondensasi.

**Oleh karena itu, keran air harus terbuka dan selang pembuangan harus mengalirkan air ke bak cuci atau ke pipa pembuangan, bahkan selama siklus pengeringan.**

#### PERHATIAN!

Sebelum memulai program pengeringan, mengurangi beban cucian dicuci, untuk mendapatkan kinerja yang baik.

### 9.2 Cucian Tidak Cocok Untuk Pengeringan





- item yang sangat halus seperti tirai sintesis, wol dan sutra, pakaian dengan sisipan logam, stoking nilon, pakaian besar seperti anoraks, bed cover, selimut, kantong tidur dan selimut tidak boleh menggunakan mesin pengering.
- Hindari mengeringkan pakaian gelap dengan cahaya item berbulu berwarna seperti handuk karena ini dapat menarik bulu.
- Keluarkan cucian bila alat telah selesai pengeringan.
- Untuk menghindari listrik statis ketika pengeringan selesai, gunakan pelembut kain saat Anda mencuci atau kondisioner kain khusus untuk pengering.
- Pakaian empuk dengan busa karet atau bahan yang mirip dengan busa-karet tidak boleh menggunakan mesin pengering; mereka mewakili bahaya kebakaran.
- Juga, kain yang mengandung residu dari pengaturan lotion atau semprotan rambut, pelarut kuku atau solusi serupa tidak boleh menggunakan mesin pengering menghindari pembentukan uap berbahaya.

Deterjen dan aditif harus ditempatkan dalam kompartemen yang sesuai dalam laci deterjen sebelum program cuci dimulai.

Jika menggunakan deterjen cair, program tanpa pra cuci harus dipilih.

### 9.3 Garment Labels

Untuk pengeringan, ikuti indikasi diberikan pada label produsen:

-  = Bisa menggunakan pengering
-  = Pengeringan Pada Suhu Tinggi
-  = Pengeringan Pada Suhu rendah
-  = Jangan menggunakan pengering

### 9.4 Pengeringan Siklus Durasi

Waktu pengeringan dapat bervariasi tergantung pada:

- kecepatan spin akhir;
- gelar kekeringan diperlukan (Extra dry, Cupboard dry, Iron dry);
- jenis cucian;
- berat ukuran beban.

Waktu pengeringan rata-rata untuk pengeringan waktunya ditunjukkan dalam "Time Dry  " pilihan (lihat halaman 63). Pengalaman akan membantu Anda untuk mengeringkan cucian Anda dalam cara yang lebih cocok, sesuai dengan kain yang berbeda.

### 9.5 Pengeringan Tambahan

































Jika cucian masih basah pada akhir program pengeringan, pilih siklus pengeringan pendek lagi.

#### PERINGATAN!

**Hindari cucian terlalu kering berlebihan untuk menghindari kusutnya kain atau menyusutnya pakaian.**

## 10. SIMBOL KODE CUCI INTERNASIONAL

**i** Simbol ini muncul pada label kain, untuk membantu Anda memilih cara terbaik untuk memperlakukan cucian Anda.

|   |   |  |   |  |  |  |
|---|---|--|---|--|--|--|
| <br><b>Cuci energik</b>                    | <br>Suhu pencucian maksimal 95 °C        | <br>Suhu pencucian maksimal 60 °C   | <br>Suhu pencucian maksimal 40 °C  | <br>Suhu pencucian maksimal 30 °C | <br>Cuci tangan | <br>JANGAN cuci sama sekali        |
| <br><b>Cuci lembut</b>                     |   |   |   |                                   |  |  |
| <br><b>Pemutihan</b>                       | <br>Beri pemutih di dalam air dingin     |  | <br>JANGAN beri pemutih  |  |  |  |
| <br><b>Menyetrika</b>                      | <br>Setrika panas maks. 200 °C           | <br>Setrika hangat maks. 150 °C   | <br>Setrika suam kuku maks. 110 °C   | <br>JANGAN setrika                |  |  |
| <br><b>Pencucian Kering (Dry Cleaning)</b> | <br>Pencucian kering dalam semua larutan | <br>Pencucian kering dalam perkloretilena, bensin, alkohol murni, R 111 & R 113 | <br>Pencucian kering dalam bensin, alkohol murni dan R 113                         | <br>JANGAN cuci kering            |  |  |
| <br><b>Mengeringkan</b>                    | <br>Datar                                | <br>Di jemuran  | <br>Di hanger pakaian  | <br>Suhu tinggi                   | <br>Suhu rendah | <br>Jangan gunakan mesin pengering |

## 11. MERAWAT DAN MEMBERSIHKAN

**!** **PERINGATAN!** Anda harus MENCABUT steker listrik pada mesin dari stopkontak, sebelum melakukan pembersihan atau perawatan.

### 11.1 Pembersihan Luar

Bersihkan mesin dengan sabun dan air hangat. Keringkan sepenuhnya semua permukaan.

**!** **AWAS!** Jangan gunakan alkohol, pelarut, atau produk kimiawi.

### 11.2 Membersihkan kerak

Air yang kita gunakan, biasanya mengandung kerak.

Sebaiknya, gunakan serbuk pelunak air di dalam mesin secara berkala.

Lakukan ini secara terpisah dari pencucian, dan sesuai dengan petunjuk pabrik pembuat serbuk pelunak air tersebut. Cara ini akan membantu mencegah terbentuknya endapan kerak.

### 11.3 Setelah Setiap Kali Mencuci

Biarkan pintu terbuka selama beberapa saat. Ini membantu mencegah pengumpulan dan pembentukan bau stagnan di dalam mesin. Membuka pintu setelah selesai mencuci akan membantu mengawetkan sekat pintu.

### 11.4 Pencucian Perawatan

Dengan menggunakan pencucian suhu rendah, hal ini memungkinkan bertimbunnya residu di dalam tabung.

Kami anjurkan agar pencucian pemeliharaan dilakukan secara rutin.

Untuk menjalankan pencucian pemeliharaan:

- Tabung harus kosong.
- Pilih program cuci katun terpanas.
- Tekan Mulai/Jeda untuk memulai program.

### 11.5 Membersihkan Laci Dispenser

Laci dispenser serbuk cuci dan aditif harus dibersihkan secara rutin. Lepaskan laci dengan menekan kaitannya ke bawah lalu tarik keluar.

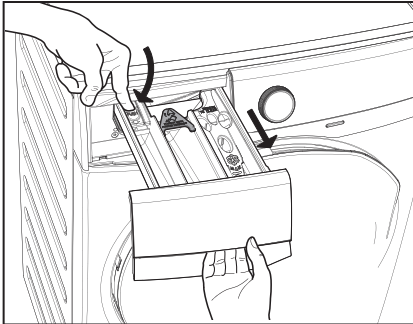

Agar lebih mudah dicuci, bagian atas wadah aditif dapat dilepaskan.

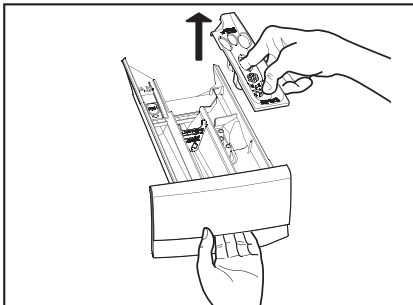

Bilas di bawah keran untuk menghilangkan sisa serbuk yang menimbun.

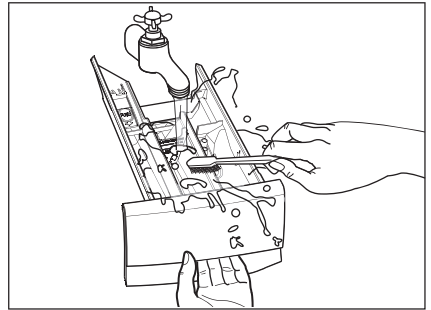

### 11.6 Membersihkan Laci Penyimpanan

Telah melepaskan laci, gunakan sikat kecil untuk membersihkan ceruk, dengan memastikan bahwa semua sisa bubuk deterjendiangkat dari bagian atas dan jalankan program bilas tanpa ada pakaian di dalam tabung.

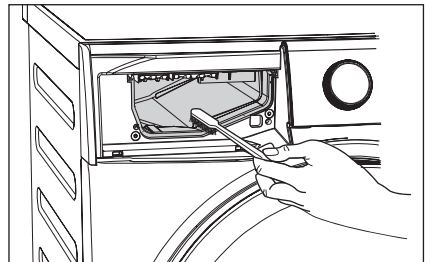

### 11.7 Membersihkan Pompa

**i** Periksa secara teratur pompa pembuangan air dan pastikan sudah bersih.

Bersihkan pompa jika:

- Mesin tidak menguras air.
- Tabung tidak bisa berputar.
- Mesin mengeluarkan bunyi yang tidak biasa karena tersumbatnya pompa pembuangan air.
- Layar menampilkan kode alarm karena masalah pembuangan air.

**!** PERINGATAN!

1. Lepaskan steker listrik dari stop kontak.

2. Jangan lepaskan filter selagi mesin beroperasi. Jangan bersihkan pompa Kuras jika air dalam mesin panas. Air harus dingin sebelum Anda membersihkan pompa pembuangan air.

**Untuk membersihkan pompa pembuangan air:**

1. Buka pintu pompa pembuangan air.

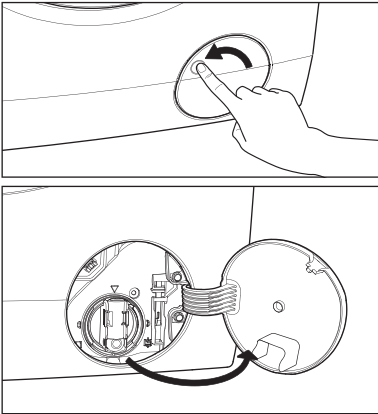

2. Letakkan wadah di bawah ceruk pompa pembuangan air untuk mengumpulkan air yang mengalir. Tekan dua tuas dan tarik ke depan saluran pembuangan agar air mengalir keluar.

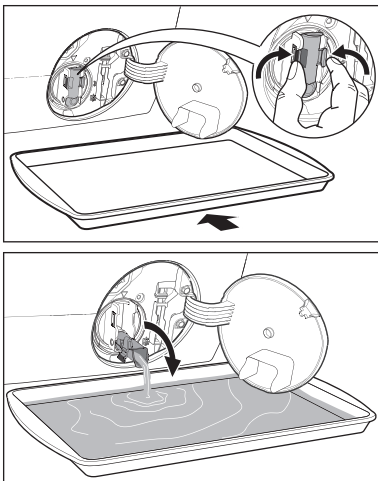

3. Ketika wadah sudah penuh air, kembalikan lagi saluran pembuangan dan kosongkan wadah. Lakukan langkah 2, 3 kembali dan lagi hingga tidak ada lagi air mengalir keluar dari pompa pembuangan air.

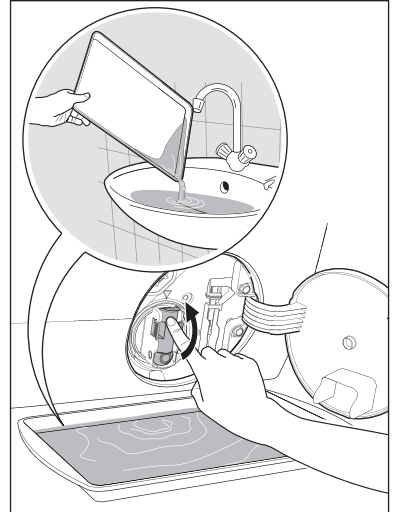

4. Dorong lagi saluran pembuangan dan putar filter ke kiri untuk melepaskannya.

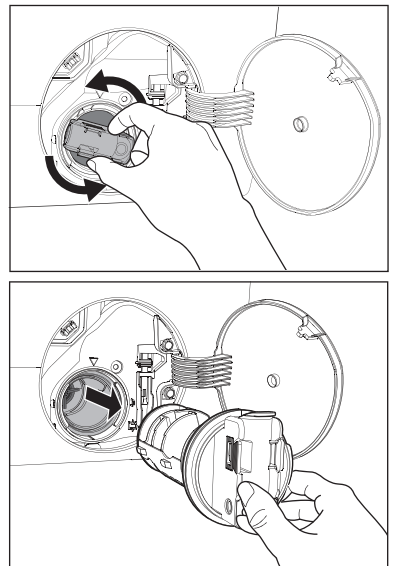

5. Angkat bulu halus dan benda dari pompa (jika ada).

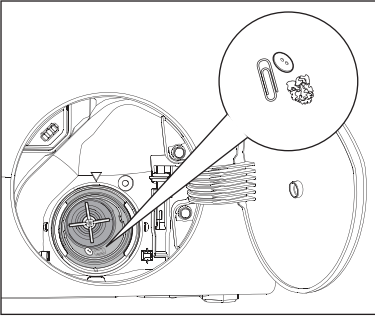

6. Pastikan impeller bisa berputar. Jika tidak demikian, hubungi pusat layanan.

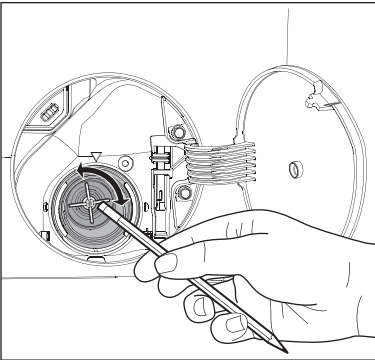

7. Bersihkan filter di bawah keran air.

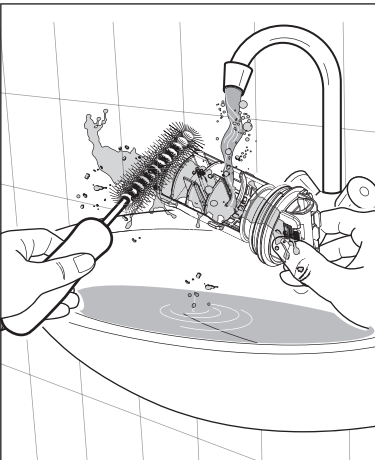

8. Masukkan kembali filter ke wadah dengan bagian terbuka menghadap ke atas. Pastikan Anda mengencangkan filter dengan benar untuk mencegah kebocoran.

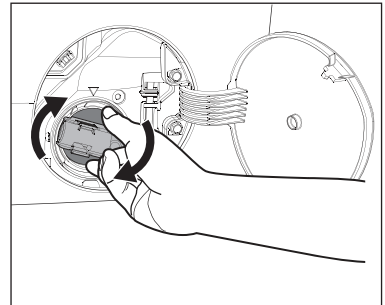
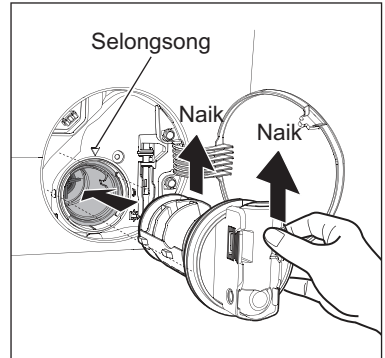

9. Letakkan lagi sekatnya dan tutup pintu pompa pembuangan air.

### 11.8 Membersihkan saringan Masukan Air

Jika air sangat sadah atau berisi jejak endapan kapur, filter masukan air mungkin bisa tersumbat. Karena itu ada baiknya membersihkannya dari waktu ke waktu.

#### Untuk membersihkan saringan masukan air:

1. Tutup keran air.
2. Lepaskan selang masukan air dari keran air.
3. Bersihkan saringan dalam selang dengan sikat yang kaku.

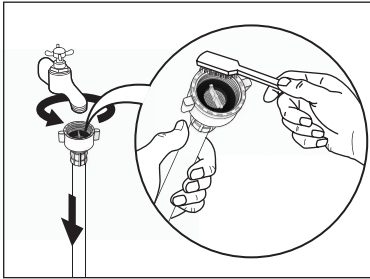

4. Lepaskan selang masukan di belakang mesin.
5. Bersihkan filter di dalam katup dengan sikat kaku atau handuk.

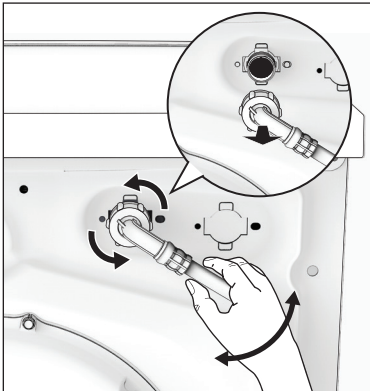

6. Pasang lagi selang masukan. Pastikan pasangannya kuat untuk mencegah kebocoran.

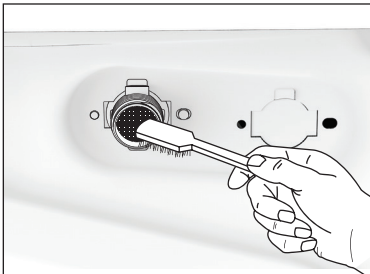

7. Buka keran air.

## 11.9 Pencegahan Bunga Es

Jika mesin dipasang di area yang suhunya bisa lebih rendah dari 0 °C, bersihkan sisa air dari selang air masuk dan pompa pembuangan.

### Pengurasan Darurat

1. Cabut steker listrik dari stopkontak. Tutup keran air.
2. Lepaskan selang air masuk.
3. Lepaskan selang Pembuangan Air dari penopang belakang dan cabut dari bak cuci atau keran.

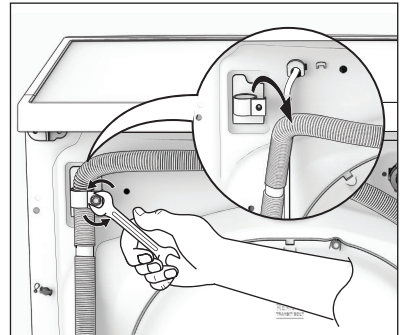

4. Tarik ke depan saluran pembuangan dan yang dari selang masukan dalam mangkuk yang ditempatkan di lantai dan biarkan air mengalir keluar.

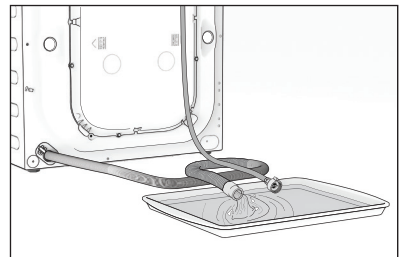

5. Sekrup lagi selang masukan air dan posisikan lagi saluran pembuangan.

**! CATATAN**

**Apabila Anda bermaksud menjalankan lagi mesin, pastikan suhu sekitar mesin di atas 0°C.**



## 12. PEMECAHAN MASALAH

### 12.1 Kemungkinan Masalah

Sejumlah masalah terjadi akibat kurangnya pemeliharaan yang sederhana, atau tidak diperhatikan, yang sesungguhnya dapat dengan mudah diselesaikan tanpa memanggil teknisi. Sebelum menghubungi Service Centre (Pusat Layanan) di tempat Anda, lakukanlah dulu pengecekan seperti yang tercantum di bawah ini.

Jika masalah sudah diatasi, tekan tombol Start/Pause [Mulai/Jeda] untuk kembali menjalankan program. Jika, setelah pemeriksaan di atas, masih ada masalah, hubungi Pusat Layanan setempat.



**PERINGATAN!** Menonaktifkan Mesin Cuci - Pengereng sebelum Anda melakukan pemeriksaan.

#### Kode Alarm

|      |  |
|------|--|
| E 10 | Mesin tidak mengisi air.   |
| E 20 | Mesin cuci tidak dapat dikosongkan.  |
| E 40 | Pintu belum ditutup atau pintu tidak tertutup dengan baik. Silakan periksa pintu!                  |
| E H0 | Listrik tidak stabil. Tunggu hingga listrik stabil dan mesin akan berjalan normal secara otomatis. |
| E 91 | Tidak ada sambungan antara elemen elektronik alat. Matikan, kemudian hidupkan lagi.                |
| E R0 | Tidak Ada Data Registrasi ditemukan di mesin atau Server.  |

| Malafungsi  | Kemungkinan penyebabnya  | Solusi   |
|---|--|--|
| <b>Mesin tidak mau berfungsi:</b>                       | Pintu belum ditutup. (Kode kesalahan: E 40)                        | Tutup pintu masuk cucian sampai rapat.                           |
|   | Steker belum dimasukkan dengan benar ke dalam stop kontak listrik. | Pasang steker ke dalam soket listrik.                            |
|   | Tidak ada arus listrik pada stop kontak.                           | Periksa instalasi listrik di tempat Anda.                        |
|   | Tombol Start/Pause (Mulai/Jeda) belum ditekan.                     | Tekan tombol Start/Pause (Mulai/Jeda).                           |
|   | Program "Delay Start" sudah dipilih.                               | Jika cucian harus segera dicuci, batalkan program "Delay Start". |
|   | Listrik tidak stabil. (Jika " E H0 " muncul di layar.)             | Tunggu sampai listrik stabil. Alat akan mulai secara otomatis.   |
| <b>Mesin tidak mengisi air:</b>                         | Keran air tertutup. (Kode kesalahan: E 10).                        | Buka keran air.  |
|   | Selang air masuk terjepit atau tertekuk. (Kode kesalahan: E 10)    | Periksa sambungan selang masukan air.                            |
|   | Filter dalam selang air masuk tersumbat. (Kode kesalahan: E 10)    | Bersihkan saringan selang masukan air.                           |
|   | Pintu tidak tertutup dengan baik. (Kode kesalahan: E 40)           | Tutup pintu masuk cucian sampai rapat.                           |
| <b>Mesin mengisi air kemudian langsung membuangnya:</b> | Ujung selang pembuangan air terlalu rendah. (Kode kesalahan: E 10) | Lihat paragraf yang sesuai di bagian pembuangan air.             |

| Malafungsi  | Kemungkinan penyebabnya  | Solusi   |
|---|--|--|
| <b>Mesin Cuci - Pengering tidak dapat dikosongkan dan/atau tidak melakukan perasan:</b> | Selang air masuk terjepit atau tertekuk. (Kode kesalahan: E20 )  | Periksa sambungan selang pembuangan air.   |
|   | Pompa pembuangan tersumbat. (Kode kesalahan: E20)  | Hubungi Pusat Layanan.   |
|   | Opsi "Rinse Hold" telah dipilih.   | Tekan Start/Pause untuk mengalirkan air atau pilih program perasan.  |
|   | Cucian tidak terbagi rata dalam tabung.  | Jeda mesin dan bagi ratakan cucian secara manual.  |
| <b>Ada air di lantai:</b>   | Menggunakan deterjen yang terlalu banyak atau jenisnya tidak tepat (menimbulkan terlalu banyak busa).  | Kurangi jumlah deterjen atau gunakan deterjen yang lain. (lihat halaman 74)  |
|   | Periksa apakah ada kebocoran pada sambungan selang air masuk. Tidak selalu mudah untuk melihat ini karena air mengalir ke bawah selang; periksa untuk melihat apakah lembab. | Periksa sambungan selang masukan air.  |
|   | Selang pembuangan rusak.   | Hubungi pusat layanan kami.  |
| <b>Hasil cuci tidak memuaskan:</b>  | Menggunakan deterjen terlalu sedikit atau jenisnya tidak sesuai.   | Tambah jumlah deterjen atau gunakan deterjen yang lain. (lihat halaman 74)   |
|   | Tidak dilakukan tindakan apa pun pada noda membandel sebelum dicuci.   | Gunakan produk yang dijual di toko untuk menghilangkan noda yang membandel.  |
|   | Suhu yang dipilih tidak tepat.   | Periksa apakah Anda sudah memilih suhu yang benar.   |
|   | Beban terlalu berat.   | Kurangi beban.   |
| <b>Pintu tak dapat dibuka:</b>  | Program masih berlangsung.   | Tunggu sampai siklus pencucian selesai.  |
|   | Ada air di dalam tabung.   | Anda harus menguras air untuk membuka pintu (baca "Membuka Pintu" di halaman 69).  |
|   | Masalah ini bisa terjadi akibat kerusakan mesin.   | Hubungi Petugas Servis. Jika Anda harus membuka pintu, silakan baca dengan cermat "Membuka Pintu Pada Keadaan Darurat". (lihat halaman 85) |
| <b>Mesin bergetar atau bising:</b>  | Baut sementara dan kemasan belum dilepaskan.   | Periksa apakah pemasangan mesin sudah benar.   |
|   | Periksa apakah pemasangan mesin sudah benar.   | Periksa apakah kerataan mesin sudah benar.   |
|   | Cucian tidak terbagi rata dalam tabung.  | Jeda mesin dan bagi ratakan cucian secara manual.  |
|   | Mungkin cucian dalam tabung terlalu sedikit.   | Tambah muatan cucian.  |
|   | Kaki yang tidak stabil seperti lantai kayu.  | Lihat paragraf yang sesuai di bagian "Pemosisian".   |

| <b>Malfuction</b>   | <b>Kemungkinan penyebabnya</b>  | <b>Solusi</b>  |
|---|---|--|
| <b>Waktu siklus lebih lama dibandingkan yang ditampilkan:</b> | Deterjen melebihi dosis.  | Kurangi jumlah deterjen atau gunakan deterjen yang lain. (berhubungan dengan halaman 74 “Jenis Deterjen dan Jumlah Deterjen”). |
|   | Mesin tidak seimbang.   | Bagi ratakan cucian secara manual di tabung dan mulai lagi fase perasan.   |
| <b>Siklus lebih pendek dari waktu yang ditampilkan:</b>       | Mesin Cuci - Pengering menghitung waktu baru sesuai dengan beban cucian.  |  |
| <b>Pemerasan lambat memulai atau mesin tidak memeras:</b>     | Perangkat elektronik pendeteksi ketidak-seimbangan diaktifkan karena cucian tidak terbagi rata dalam tabung. Cucian akan didistribusi-ulang dengan memutar tabung ke arah berlawanan. Ini dapat terjadi beberapa kali sebelum ketidak-seimbangan dapat dihilangkan dan pemerasan normal dapat dilanjutkan. Jika, setelah 10 menit, cucian tetap tidak terdistribusi secara rata di dalam tabung, mesin tidak akan memeras. Jika begitu, distribusikan ulang beban cucian secara manual dan pilih program peras. | Jeda mesin dan bagi ratakan cucian secara manual.  |
| <b>Bunyi mesin sangat bising dari biasanya:</b>               | Mesin tidak dipasang dengan benar.  | Pastikan kedataran mesin sudah benar. Baca “Pemasangan”.   |
|   | Baut transit atau kemasan tidak dilepaskan.   | Pastikan baut sementara dan/atau kemasan sudah dilepaskan. Baca “Membongkar Kemasan”.  |
|   | Beban cucian mungkin terlalu sedikit.   | Masukkan lagi cucian ke dalam tabung.  |
| <b>Air tidak terlihat di dalam tabung:</b>                    | Mesin-mesin yang menggunakan teknologi modern, bekerja sangat ekonomis, menggunakan sangat sedikit air tanpa mempengaruhi hasil cucian.   |  |

| <b>Malfuction</b>   | <b>Kemungkinan penyebabnya</b>   | <b>Solusi</b>   |
|---|--|---|
| <b>Mesin tidak kering atau tidak kering benar:</b>  | Para "Time Dry" atau tingkat "Dryness Level" belum dipilih.  | Pilih waktu pengeringan atau tingkat kekeringan.  |
|   | Keran air tidak diaktifkan.<br>(Kode kesalahan: E 10)  | Buka keran air.   |
|   | Pompa pembuangan tersumbat.<br>(Kode kesalahan: E 20)  | Bersihkan Pompa pembuangan.   |
|   | Mesin kelebihan beban.   | Kurangi beban cucian di drum.   |
|   | Memilih program pengeringan, waktu atau kekeringan gelar itu tidak cocok untuk cucian.   | Pilih sesuai Program pengeringan, waktu atau kekeringan gelar untuk cucian.   |
| <b>Tampilan waktu adalah beku pada akhir siklus pengeringan selama lebih dari 30 menit:</b> | Mesin adalah mengoptimalkan siklus pengeringan sesuai dengan jenis laundry dan ukuran beban. Ini akan bervariasi untuk setiap jenis kain sebagai penyerapan air berbeda. | Ini adalah perilaku normal dari mesin dan tidak menjadi perhatian karena tidak kompromi kinerjanya.                       |
| <b>Fungsi jarak jauh tidak berfungsi:</b>   | Data Registrasi hilang atau rusak.<br>(Kode kesalahan: E R0)   | Nyalakan kembali mesin dengan mematikan dan hidupkan lagi. Jika masalah tidak terpecahkan, silakan hubungi Pusat Layanan. |



Jika Anda tidak dapat menentukan atau mengatasi masalahnya, hubungi pusat layanan kami. Sebelum menelepon, catatlah model, nomor seri dan tanggal pembelian Mesin Cuci - Pengering Anda.

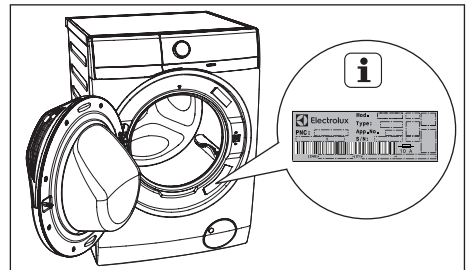

## 12.2 Membuka Pintu Pada Keadaan Darurat

Bila listrik padam atau mesin mengalami gangguan, maka pintu akan terkunci. Mesin akan melanjutkan proses mencuci bila listrik hidup kembali. Bila mesin mengalami gangguan maka pintu akan tetap terkunci, dan memungkinkan untuk dibuka dengan menggunakan fungsi pembuka darurat.

**Sebelum membuka pintu :**



**PERINGATAN!**

**Pastikan suhu air didalam pencucian sudah tidak panas. Tunggu hingga suhu air dingin.**

**Pastikan air tidak terlalu tinggi. Lakukan proses pembuangan air (drain) jika dibutuhkan (Lihat halaman 80)**

**Pastikan tabung tidak berputar atau tidak melakukan proses pencucian. Tunggu hingga tabung berhenti berputar.**

**Untuk membuka pintu, lakukan langkah berikut:**

1. Tekan tombol "On/Off" untuk mematikan mesin dari beroperasi.
2. Cabut kabel listrik dari tempat listrik.
3. Buka tutup penyaring (filter).
4. Menggunakan alat yang cocok untuk menarik tali buka kunci darurat (tali merah) ke bawah dua kali (Anda akan mendengar suara "klik") dan tahan, pada saat bersamaan tarik gagang pintu untuk membuka pintu.

Jika pintu tidak bisa terbuka saat memegang tali, coba lepaskan, kemudian buka pintu.

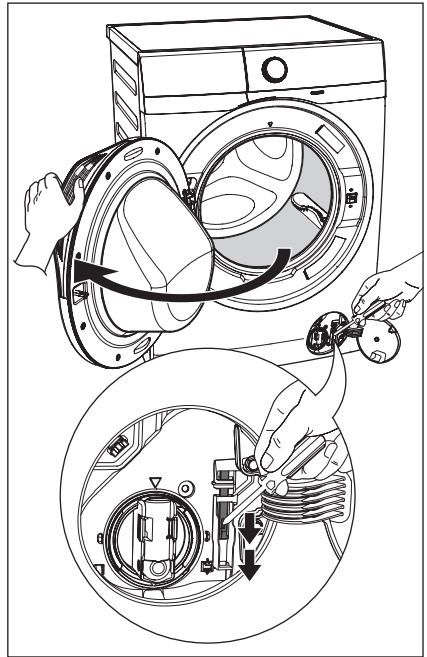

5. Ambil cucian keluar.
6. Tutup kembali pintu penyaring (filter).

## 13. DATA TEKNIS

|   |   |                                    |                       |
|---|---|------------------------------------|-----------------------|
| <b>Dimensi</b> (Tinggi / Lebar / Panjang)       |   | 85 X 60 X 65.9 cm                  |                       |
| <b>Catu daya</b> (Tegangan / Frekuensi)         |   | 220-240 V~ / 50 Hz                 |                       |
| <b>Total daya yang diserap</b>                  |   | Cuci: 2100 W / Pengeringan: 1500 W |                       |
| <b>Tekanan pasokan air</b> (Maksimum / Minimum) |   | 0.8 MPa / 0.05 MPa                 |                       |
| <b>Beban maksimum</b><br>(Pakaian kering)       | <b>Program</b>  | <b>Cuci</b>                        | <b>Pengeringan</b>    |
|   | <b>Cottons</b>  | Max. <sup>1)</sup> kg              | Max. <sup>1)</sup> kg |
|   | <b>Mixed</b>  | 4 kg                               | 3 kg                  |
|   | <b>Delicates</b>  | 4 kg                               | —                     |
|   | <b>Bedding</b>  | 3 kg                               | —                     |
|   | <b>Vapour Refresh</b>   | 1.5 kg                             | —                     |
|   | <b>Energy Saver</b>   | Max. <sup>1)</sup> kg              | Max. <sup>1)</sup> kg |
|   | <b>App Program</b>  | —                                  | —                     |
|   | <b>Spin</b>   | Max. <sup>1)</sup> kg              | Max. <sup>1)</sup> kg |
|   | <b>Rinse + Spin</b>   | Max. <sup>1)</sup> kg              | Max. <sup>1)</sup> kg |
|   | <b>Wool</b>  | 2 kg                               | 1 kg                  |
|   | <b>Quick 15</b>   | 1.5 kg                             | —                     |
|   | <b>Daily 39</b>   | 5.5 kg                             | —                     |
|   | <b>Full Wash 60</b>   | Max. <sup>1)</sup> kg              | 4 kg                  |
| <b>WashDry 60</b>                               | 1 kg  | 1 kg                               |                       |
| <b>Favourite</b> ☆                              | —   | —                                  |                       |
| <b>Kecepatan Peras</b> (Maksimum / Minimum)     |   | 1400 rpm / 400 rpm                 |                       |

1) Kapasitas maksimum tergantung pada model Mesin Cuci (lihat ditentukan di panel kontrol).

## 14. PEMASANGAN

### 14.1 Membongkar Kemasan



**AWAS!**

Semua baut transit dan kemasan harus dikeluarkan sebelum mesin ini digunakan.

Simpanlah semua perangkat pengiriman agar dapat digunakan lagi jika mesin akan dipindahkan.

1. Memotong dan menghapus empat memotong tali seperti yang ditunjukkan.

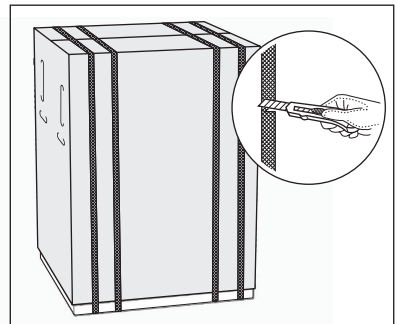

2. Lepaskan kotak karton dan plastik tas yang meliputi machines seperti yang ditunjukkan pada gambar.

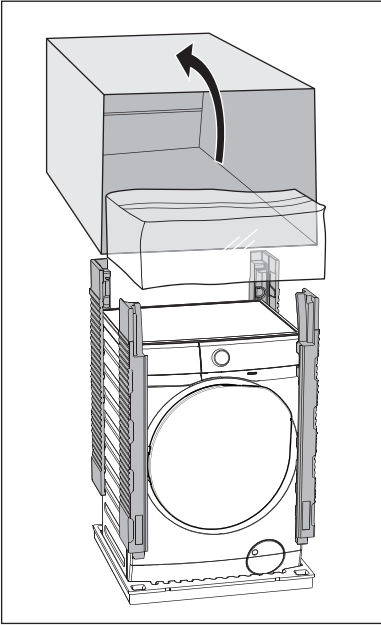

3. Buka pintu. Keluarkan potongan polistirena dari seal pintu dan semua item dari tabung.

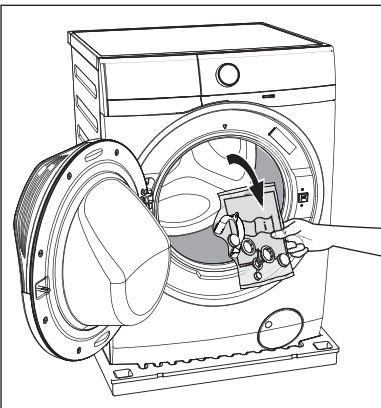

4. Letakkan salah satu elemen bungkus polisterin di atas lantai di belakang perkakas. Dengan berhati-hati letakkan perkakas dengan bagian belakang di atasnya. Pastikan tidak merusak selang.

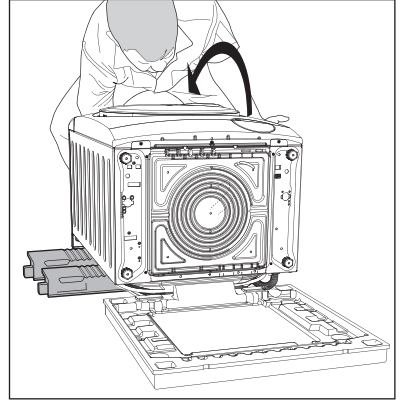

5. Lepaskan alas polistirena.

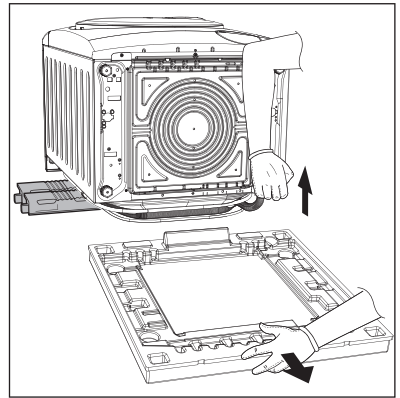

6. Tarik alat dalam posisi vertikal.
7. Keluarkan kabel listrik dan selang pembuangan air dan masukan air dari tempat selang (A) di bagian belakang mesin.

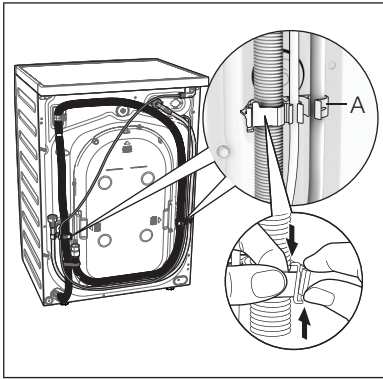

8. Buka ketiga bautnya.
9. Geser keluar penjarak plastik.

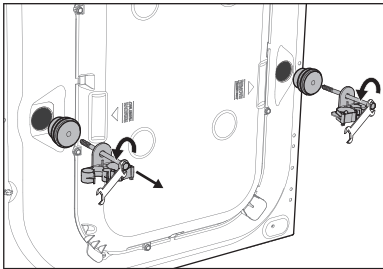
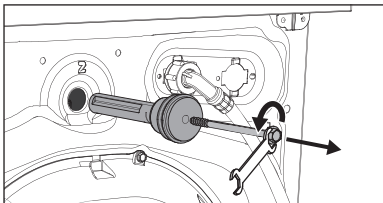

10. Letakkan sumbat plastik di lubang. Anda bisa menemukan sumbat di kantong buku petunjuk.

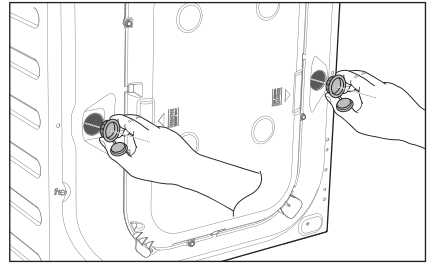
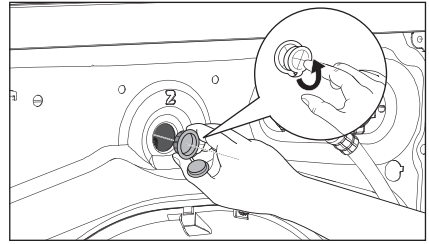
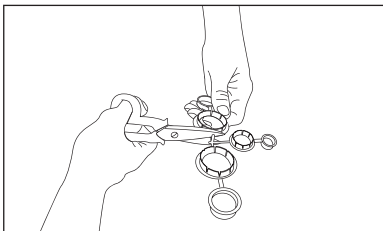

## 14.2 Penempatan

Penting agar Mesin Cuci - Peningering Anda berdiri kokoh dan rata dengan lantai untuk memastikan pengoperasian yang benar.

Mesin tidak boleh dipasang di balik pintu yang dapat dikunci, pintu geser, atau pintu yang ada engselnya di sisi yang berlawanan dari pintu Mesin Cuci - Peningering.

Gunakan waterpas di bagian atas dan samping Mesin Cuci - Peningering untuk memeriksa kerataan.

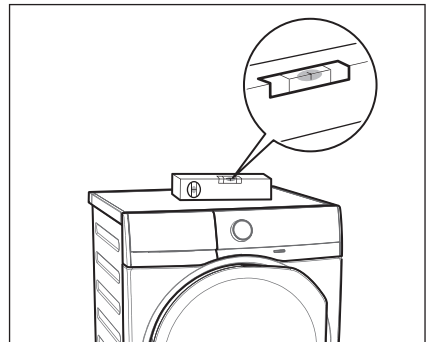

Jika Anda tidak punya waterpas, sebagai panduan gunakan tepi kusen pintu, lemari dapur, atau meja untuk memeriksa apakah Mesin Cuci - Peningering sudah rata.



Perlonggar atau pererat kaki untuk disesuaikan dengan kerataan. Penyesuaian kerataan mesin dengan tepat mencegah getaran, kebisingan, dan pergerakan alat ketika dioperasikan.

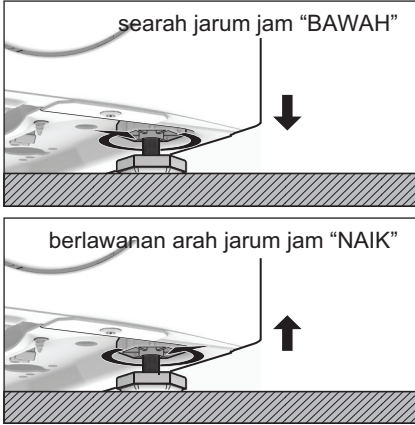

Ketika Mesin Cuci - Peningring sudah rata, cobalah mengguncangnya dari sudut ke sudut. Jika guncang, sesuaikan lagi kaki-kakinya hingga rata dan tidak lagi berguncang.

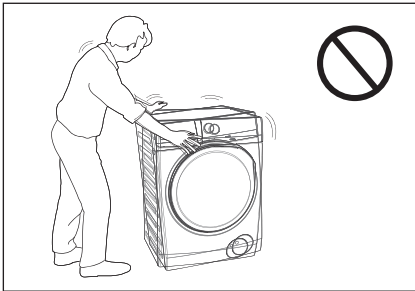

Jangan sekali-kali menempatkan kardus, kayu atau semacamnya di bawah mesin untuk mengkompensasi ketidakrataan di lantai. Pasang mesin pada lantai yang datar dan keras. Pastikan sirkulasi udara di sekitar mesin tidak terhalang oleh karpet, permadani, dll.

Periksa dan pastikan mesin tidak menyentuh dinding atau perangkat dapur lainnya.

### 14.3 Masukan Air

Hubungkan selang masukan air ke keran air dengan ulir BSP berukuran 3/4".

Gunakan selang yang disertakan bersama Mesin Cuci - Peningring. **JANGAN GUNAKAN SELANG LAMA.**

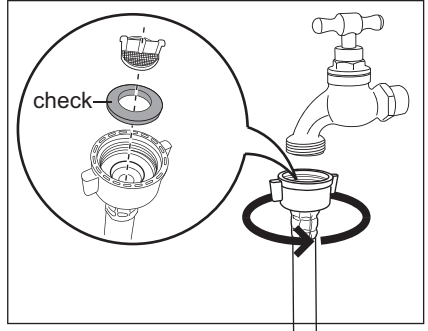

Ujung lain dari selang air masuk yang terhubung ke mesin dapat diputar ke segala arah. Longgarkan sambungannya, putar selang, kemudian kencangkan kembali sambungan sambil memastikan tidak ada kebocoran air.

Selang air masuk tidak boleh diperpanjang. Jika selang terlalu pendek dan Anda tidak ingin memindahkan keran air, Anda harus membeli selang baru yang lebih panjang dan yang khusus dirancang untuk penggunaan ini.

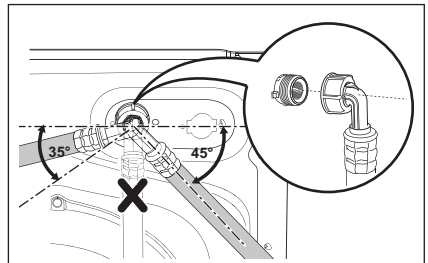

### 14.4 Pembuangan Air

Ujung selang pembuangan dapat diposisikan dalam tiga cara:

- Mengaitkan di tepi wastafel, menggunakan selongsong selang plastik yang disertakan dengan mesin.

### Mengencangkan Selongsong Selang

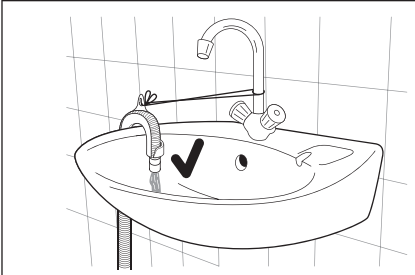
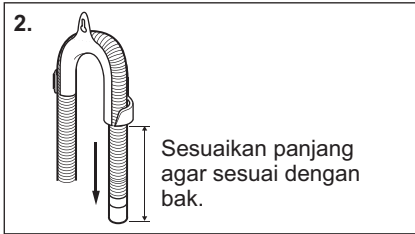
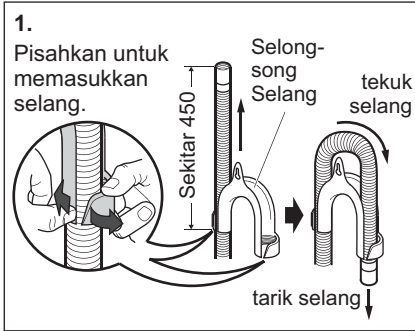

Dalam hal ini, pastikan ujungnya tidak bisa terlepas saat mesin akan dikosongkan. Hal ini bisa dilakukan dengan mengikatnya ke keran dengan seutas tali atau menempelkannya ke dinding.

- Di dalam wastafel, keringkan pipa.

Cabang ini harus berada di atas lekukan sehingga jarak tekukan minimal 60 cm di atas lantai.

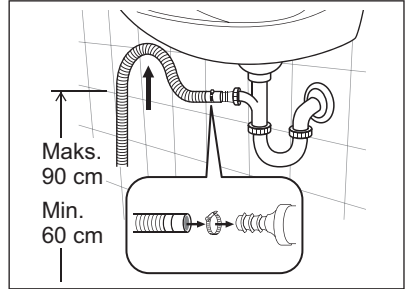

Dorong selang pembuangan ke keran dan kencangkan dengan penjepit, pastikan terbentuk simpul lingkaran di selang pembuangan agar limbah dari bak cuci tidak masuk ke dalam alat.

- Langsung ke pipa pembuangan, dengan tinggi minimal 60 cm dan maksimal 90 cm.

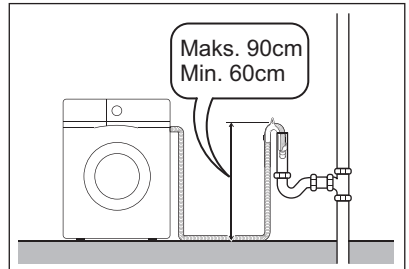

Ujung selang pembuangan harus selalu mendapat aliran udara, yaitu diameter bagian dalam pipa pembuangan harus lebih besar dari diameter luar selang pembuangan.

Selang pembuangan tidak boleh terbelit atau kusut. Alirkan di lantai; hanya bagian di dekat lubang pembuangan yang perlu dinaikkan.

Agar mesin berfungsi dengan benar, selang pembuangan harus tetap tersambung pada bagian penyangga yang terletak di bagian atas sisi belakang alat.

## 14.5 Sambungan Listrik

Mesin ini dirancang untuk digunakan pada daya listrik 220-240 V, fase-tunggal, 50 Hz.

**“Catu daya yang tidak tepat dapat membatalkan garansi Anda.”**

Periksa apakah daya listrik di rumah Anda cukup untuk menjalankan mesin dengan beban maksimum (lihat halaman 86), jangan lupa perhitungkan pula peralatan listrik lain.



**AWAS!**

**Hubungkan mesin ke stop kontak yang dibumikan.**



**Jika kabel listrik mesin harus diganti, penggantian ini harus dilakukan oleh Pusat Layanan kami.**



**Produsen mesin ini tidak bertanggung jawab atas kerusakan atau cedera yang diakibatkan kelalaian untuk mematuhi aturan keselamatan di atas.**

Kabel listrik harus mudah dijangkau setelah mesin dipasang.

---

## 15. KEPEDULIAN LINGKUNGAN

### 15.1 Bahan Kemasan



Bahan yang ditandai dengan simbol dapat didaur ulang.

- >PE<=polyethylene
- >PS<=polystyrene
- >PP<=polypropylene

Ini berarti, bahan tersebut dapat didaur ulang dengan cara dibuang ke tempat pengumpulan limbah daur-ulang yang sesuai.

### 15.2 Mesin Lama

Gunakan lokasi pembuangan yang diizinkan untuk mesin lama Anda. Bantulah menjaga kebersihan negara Anda!

Simbol  pada produk ini atau kemasaannya menandakan bahwa produk ini tidak boleh diperlakukan sebagai limbah rumah tangga.

Melainkan, produk ini harus diserahkan ke tempat pengumpulan limbah daur ulang untuk perangkat listrik dan elektronik.

Dengan memastikan, bahwa produk ini dibuang dengan cara yang benar.

Anda akan membantu mencegah timbulnya konsekuensi negatif terhadap lingkungan dan kesehatan manusia, yang dapat terjadi jika limbah produk ini tidak ditangani secara benar.

Untuk rincian informasi mengenai daur ulang produk ini, hubungi kantor pemda setempat, layanan pembuangan limbah rumah tangga atau toko tempat Anda membeli produk ini.

### 15.3 Petunjuk Ekologis

Untuk menghemat air, energi dan untuk melindungi lingkungan, ikutilah saran-saran berikut ini:

- Cucian yang kotoranya normal dapat dicuci tanpa pra-cuci untuk menghemat deterjen, air dan waktu (juga untuk melindungi lingkungan!).
- Mesin akan bekerja dengan lebih ekonomis jika diberi beban penuh.
- Dengan perlakuan sebelum mencuci yang memadai, noda dan sebagian kotoran dapat dihilangkan; baru kemudian pakaian dapat dicuci pada suhu yang lebih rendah.
- Takar jumlah deterjen sesuai dengan tingkat kesadahan air, tingkat kekotoran cucian serta jumlah cucian.

## 16. SETELAN KONEKSI WI-FI

**i** “Perangkat lunak dalam produk ini berisi komponen yang didasarkan pada perangkat lunak gratis dan sumber terbuka. Electrolux sangat berterima kasih atas kontribusi komunitas perangkat lunak dan robotika terbuka untuk proyek pengembangan. Untuk mengakses kode sumber dari komponen perangkat lunak bebas dan sumber terbuka ini yang kondisi lisensinya memerlukan penerbitan, dan untuk melihat informasi hak cipta lengkap dan persyaratan lisensi yang berlaku, silakan kunjungi: <http://electrolux.opensourcerepository.com> (folder NIU5)”

Bab ini menjelaskan cara menyambungkan perangkat cerdas ke jaringan Wi-Fi dan menautkannya ke perangkat seluler.

Dengan fungsi ini Anda dapat menerima pemberitahuan, memantau dan mengontrol mesin cuci dari perangkat seluler.

Untuk menyambungkan perangkat agar dapat menggunakan seluruh fitur dan layanan yang Anda butuhkan:

- Jaringan nirkabel di rumah dengan koneksi internet.
- Perangkat seluler tersambung ke jaringan nirkabel.

|                                |   |
|--------------------------------|---|
| <b>Frekuensi/<br/>Protokol</b> | <b>Wi-Fi:</b> 2.4 GHz / 802.11 bgn  |
|                                | <b>Wi-Fi:</b> 5 GHz / 802.11an<br>(hanya untuk penggunaan di dalam ruangan) |
| <b>Kekuatan<br/>Maks</b>       | <b>Bluetooth Low Energy 5.0:</b> 2.4 GHz / DSSS                             |
|                                | <b>Wi-Fi 2.4 GHz:</b> <20 dBm   |
|                                | <b>Wi-Fi 5 GHz:</b> <23 dBm<br><b>Bluetooth Low Energy 5.0:</b> <20 dBm     |
| <b>Enkripsi</b>                | WPA, WPA2   |

### 16.1 Menginstal dan mengkonfigurasi aplikasi “Electrolux Life”

1. Buka App Store/Play Store di perangkat seluler Anda.



2. Unduh dan pasang App “Electrolux Life”. 

\* \* Syarat minimum: iPhone6/iOS 9.3/Android 5.1 ke atas. Anda perlu menginstal Aplikasi Electrolux Life, membuat akun Electrolux dan menerima Syarat dan Ketentuan serta Kebijakan Privasi Electrolux di dalam Aplikasi untuk menggunakan fitur-fitur mesin cuci yang membutuhkan konektivitas internet. Sambungan Internet dan Wi-Fi diperlukan untuk menggunakan seluruh fitur Aplikasi dan mesin cuci. Syarat minimum, Aplikasi dan layanan dapat berubah tanpa pemberitahuan.

3. Buat Akun Electrolux. Anda hanya dapat membuat satu akun Electrolux per produk. Akun ini bisa digunakan pada beberapa peralatan sekaligus.



4. Menyiapkan mesin cuci. Pastikan kabel listrik mesin cuci tersambung dan mesin beroperasi dengan normal, dekatkanlah perangkat seluler Anda.

Ketuk pada “Appliances” (Peralatan) di bagian bawah layar utama. Ketuk pada “Add Appliance” (Tambahkan Peralatan) dan ikuti petunjuk pada layar.

\* Persiapan akan memakan waktu beberapa menit tergantung kecepatan jaringan Anda.

5. Mengaktifkan Wi-Fi pada mesin cuci. Awalnya, peralatan Anda akan membuat jaringan Wi-Fi sendiri untuk memudahkan persiapan. Setelah persiapan, jaringan ini akan hilang dan peralatan Anda akan menyambung ke jaringan Wi-Fi rumah Anda.

Tekan dan tahan tombol  pada remote selama 3 detik.

Teks  (HIDUP) muncul selama 5 detik dan ikon  mulai berkedip dan modul nirkabel mulai menyala.

Mungkin butuh 45 detik sebelum siap. Setelah modul nirkabel siap, teks  (Titik Akses) akan muncul untuk memberitahu Anda, bahwa titik akses akan dibuka selama 3 menit.

Peralatan akan membuat jaringan sementara untuk langkah berikutnya.

6. Menyambungkan peralatan Anda:

#### iOS

Ketuk tombol home untuk keluar dari aplikasi. Buka “Setting” (Pengaturan) pada ponsel dan pilih “Wi-Fi”.

Pilih jaringan Wi-Fi dari peralatan Anda. Nama jaringannya berinisial “AJ-” – (mungkin memerlukan beberapa saat untuk muncul).

Ketuk tombol home untuk keluar dari pengaturan ponsel Anda, lalu kembali ke Aplikasi Electrolux Life.



 Tunggu konfirmasi sambungan yang mungkin memakan waktu satu menit sebelum Anda melanjutkan ke langkah berikutnya.



#### Android

Untuk perangkat Android, pilih jaringan Wi-Fi peralatan Anda dari panel notifikasi.

7. Menyambungkan peralatan ke Wi-Fi rumah Anda.

Anda perlu memilih nama jaringan Wi-Fi Anda dan memasukkan sandi.

Jika koneksi sudah dikonfigurasi, simbol  (Titik Akses) akan mati dan ikon  akan berhenti berkedip dan menyala konstan untuk mengkonfirmasi bahwa konfigurasi berhasil.

 Setiap kali mesin cuci dihidupkan, membutuhkan waktu 45 detik untuk menyambung ke jaringan secara otomatis. Saat indikator  berhenti berkedip, sambungan telah siap.

#### Sambungan Berhasil!



Lanjutkan ke layar berikutnya untuk mendaftarkan peralatan.

8. Pendaftaran produk; Cukup tambahkan nama peralatan Anda dan tanggal pembeliannya.

#### Selamat!

Semuanya sudah siap. Anda dapat memulai menjelajahi Aplikasi Electrolux Life.

#### Untuk mematikan sambungan

**nirkabel**, tekan terus tombol  pada remote selama 3 detik hingga sinyal akustik pertama:  muncul di layar. Jika Anda mematikan mesin cuci dan menghidupkannya lagi, sambungan nirkabel otomatis mati.

#### Untuk menghapus kredensial

**nirkabel**, tekan terus tombol  pada remote selama 10 detik hingga sinyal akustik pertama: — — — muncul di layar.



 Jika Anda mematikan mesin cuci dan menghidupkannya lagi, sambungan nirkabel otomatis mati.

## 16.2 Remote Start (Mulai Jarak Jauh)



Setelah Aplikasi diinstal dan sambungan nirkabel selesai, Anda dapat memulai dan menghentikan program secara jarak jauh dengan mengaktifkan remote start.

 Remote Control aktif secara otomatis saat Anda menekan tombol Start/Pause (Mulai/Jeda) untuk memulai program, tapi juga dapat memulai program.

### Aktifkan Remote Start (Mulai Jarak Jauh)

1. Tekan tombol  pada remote dan indikator  muncul di layar.
2. Tekan tombol Start/Pause (Mulai/Jeda) untuk mengaktifkan Remote Start (Mulai Jarak Jauh)  
Sekarang Anda dapat memulai program secara jarak jauh..

### Matikan Remote Start (Mulai Jarak Jauh)

Tekan tombol  pada Remote. Ikon  mati dan remote start (mulai jarak jauh) sudah mati.

 Jika pintu terbuka, Remote Start (Mulai Jarak Jauh) akan dimatikan.

---

www.electrolux.co.id



**Indonesia**

PT Electrolux Indonesia

Jl. Abdul Muis No.34, Petojo Selatan, Gambir,

Jakarta Pusat 10160, Indonesia

Hotline Service: 0804 111 9999

SMS : 0812 8088 8863

WA : 0811 8339 777

Email : [customercare@electrolux.co.id](mailto:customercare@electrolux.co.id)

Website : [www.electrolux.co.id](http://www.electrolux.co.id)

Diimport oleh PT Electrolux

G0032375-002-A20692010

